



#### Qualità

La tecnologia più moderna, i migliori materiali e il controllo della produzione in ogni fase sono la garanzia della migliore qualità.



#### Assistenza

L'assistenza post-vendita professionale e veloce è il bigliettino da visita della Drutex che da anni definisce le tendenze nel servizio clienti pre e post-vendita.



#### Sicurezza

Le porte sono dotate di ferramenta e serrature affidabili che garantiscono la sicurezza del loro utilizzo.



#### Smart Home

Il comando remoto intelligente di porte, finestre, avvolgibili, zanzariere, cancelli, portici e illuminazione tramite smartphone.



ul. Lęborska 31, 77-100 Bytów  
+48 59 822 91 01

— SINCE 1985 —

Le informazioni presentate in questo catalogo sono solo a scopo informativo e illustrativo.  
Le specifiche del prodotto devono essere verificate con i dati tecnici descritti dal produttore.

FINESTRE PVC / SISTEMI SCORREVOLI PVC



## FINESTRE PVC SISTEMI SCORREVOLI PVC

NATO DA PASSIONE  
ED ESPERIENZA



## INDICE



<b>FINESTRE PVC</b>	<b>4</b>	<b>SISTEMI SCORREVOLI PVC</b>	<b>28</b>
IGLO ENERGY		IGLO-HS	30
IGLO ENERGY CLASSIC	6	IGLO ENERGY PSK	
IGLO ENERGY ALUCOVER	8	IGLO ENERGY CLASSIC PSK	34
IGLO 5		IGLO 5 PSK	
IGLO 5 CLASSIC	12	IGLO 5 CLASSIC PSK	38
IGLO LIGHT	16	IGLO LIGHT PSK	42
IGLO PREMIER	20	IGLO SLIDE	44
IGLO EXT	24		

<b>ACCESSORI</b>	<b>48</b>
INGLESINE	50
SOGLIE	52
MANIGLIE	54
TIPOLOGIE SPECIALI	56
FERRAMENTA	58
TELAJ PER RISTRUTTURAZIONI E ADATTIVI	60
VENTILAZIONE	62
COLORI	64
VETRI	66
CANALINE DELLA VETROCAMERA	68
LISTELLO SOTTODAVANZALE ANGOLARE	69
SMART HOME	70

<b>INFORMAZIONI</b>	<b>72</b>
CONFRONTO DEI SISTEMI PVC	
■ FINESTRE	72
■ SCORREVOLI	74
ALTRI PRODOTTI	76
CHI SIAMO	82



# FINESTRE PVC

I nostri sistemi originali in PVC sono il risultato del lavoro del nostro reparto di ricerca e sviluppo. Tutti i profili sono in classe A, realizzati solo con materia prima vergine. Oltre 30 colori di rivestimento consentono una perfetta corrispondenza con qualsiasi stile architettonico. Milioni di Clienti soddisfatti e professionisti del settore in tutto il mondo hanno apprezzato l'alta qualità, ottimi parametri di isolamento termico ed acustico, design, durata ed affidabilità degli nostri infissi in PVC. Guarda tu stesso, scegli le finestre Drutex.

ACCESSORI — GAMMA COLORI  
p. 48 p. 64

PROFILI **SISTEMA**  
**IGLO ENERGY**  
**IGLO ENERGY CLASSIC**

Un innovativo, originale profilo di classe A a 7 camere, è realizzato esclusivamente con pura materia prima. Il primo sistema di serramento ad utilizzare una guarnizione centrale in schiuma EPDM. Questa guarnizione garantisce migliori parametri in risparmio energetico. Le finestre Iglo Energy e Iglo Energy Classic si distinguono per eccellenti parametri di resistenza all'acqua ed al vento e permeabilità all'aria.



**DATI TECNICI**



82 mm  
profondità di installazione



$U_w$  0,79 W/(m<sup>2</sup>K)\*  
Iglo Energy  
 $U_w$  0,81 W/(m<sup>2</sup>K)\*  
Iglo Energy Classic  
trasmissione termica



Rw fino a 46 dB  
insonorizzazione



**COMPOSIZIONE DEL SISTEMA**

Profili del telaio e del battente a 7 camere, con profondità di Installazione di 82 mm. Il sistema è dotato di tripla appositamente progettata guarnizione: esterna ed interna in EPDM e centrale in schiuma EPDM.

**IGLO ENERGY**

vetrocamera tripla  
 $U_g = 0,5 \text{ W/(m}^2\text{K)}$

profilo semi-complanare

rinforzo aperto da 2 mm

rinforzo tubolare da 2 mm



possibilità della saldatura V-Perfect (cosiddetta una saldatura sottile)

guarnizione centrale in schiuma EPDM

**IGLO ENERGY CLASSIC**

vetrocamera tripla  
 $U_g = 0,5 \text{ W/(m}^2\text{K)}$

profilo non-complanare

rinforzo aperto da 2 mm

rinforzo tubolare da 2 mm



possibilità della saldatura V-Perfect (cosiddetta una saldatura sottile)

guarnizione centrale in schiuma EPDM

**Nello standard:**

- ferramenta MACO MULTI-MATIC KD con due perni antisfondamento con il rivestimento anticorrosione Silber-Look che garantiscono una protezione durata ed un buon funzionamento della ferramenta
- sollevatore dell'anta (il meccanismo per falsa manovra della maniglia - a seconda della posizione della finestra)
- microventilazione nelle finestre con apertura ad anta e ribalta
- copricerniere in 4 colori: bianco, argento, marrone chiaro, marrone
- maniglia in alluminio
- vetrocamera tripla (a 2 camere) riempita con gas argon con valore di  $U_g = 0,5 \text{ W/(m}^2\text{K)}$

- canalina della vetrocamera in acciaio galvanizzato
- 2 guarnizioni EPDM (esterna ed interna) + 1 centrale in schiuma EPDM, guarnizioni in colore nero
- guarnizione chiudi cava ferramenta parte inferiore telaio
- rinforzo in acciaio tubolare chiuso da 2 mm e rinforzo sezione aperta da 2 mm
- nucleo del profilo nel colore bianco
- profilo sottodavanzale a 5 camere in PVC con una guarnizione

\*Maggiori informazioni a pagina 72.

**Nasce dalla combinazione tra eccellenti parametri di isolamento termico ed un design moderno.**

L'applicazione di un rivestimento in alluminio comporta l'aumento della resistenza del serramento agli agenti esterni oltre al miglioramento della statica. L'ampia gamma di colori consente la realizzazione di uno stile personalizzato per qualsiasi interno o facciata.



**DATI TECNICI**



\*Maggiori informazioni a pagina 72.



**COMPOSIZIONE DEL SISTEMA**

Profili del telaio e del battente a 7 camere, con profondità di Installazione di 93 mm. Il sistema è dotato di tripla appositamente progettata guarnizione: esterna ed interna in EPDM e centrale in schiuma EPDM.

**IGLO ENERGY ALUCOVER**

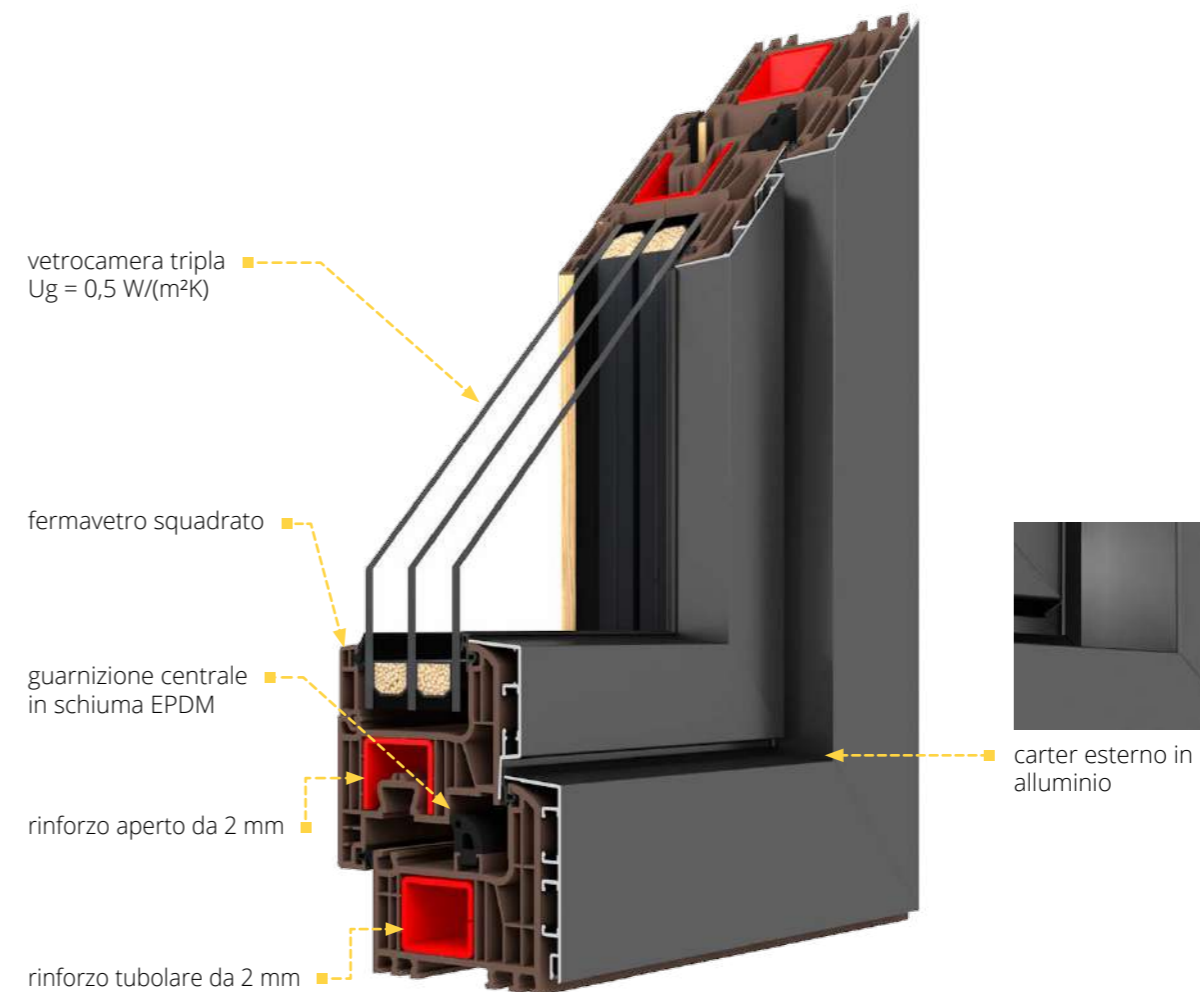

**Nello standard:**

- ferramenta MACO MULTI-MATIC KD con 4 perni antisfondamento con il rivestimento anticorrosione Silber-Look che garantiscono una protezione duratura ed un buon funzionamento della ferramenta
- sollevatore dell'anta (il meccanismo per falsa manovra della maniglia - a seconda della posizione della finestra)
- microventilazione nelle finestre con apertura ad anta e ribalta
- copricerniere in 4 colori: bianco, argento, marrone chiaro, marrone
- maniglia per finestra Dublin
- vetrocamera tripla (a 2 camere) riempita con gas argon con valore di Ug = 0,5 W/(m²K)
- distanziatore termico vetro Swisspacer Ultimate
- 2 guarnizioni EPDM (esterna ed interna) + 1 centrale in schiuma EPDM, guarnizioni in colore nero
- fermavetro squadrato
- saldatura a V-perfect
- guarnizione chiudi cava ferramenta parte inferiore telaio
- rinforzo in acciaio tubolare chiuso da 2 mm e rinforzo sezione aperta da 2 mm
- verniciatura RAL opaca
- profilo sottodavanzale a 5 camere in PVC con una guarnizione

## ALTRE OPZIONI



possibilità di utilizzare una vetrocamera con uno spessore da 24 mm a 52 mm



possibilità di utilizzare vetri ad isolamento acustico maggiorato, laminati (sicuri ed antieffrazioni), ornamentali, antisolari, a specchio e sabbiati



possibilità di utilizzare cerniere invisibili MACO Multi-Power nell'apposita nicchia (invisibili a finestra chiusa) e la ferramenta COMFORT e TBT



ampia gamma di colori la finestra può essere rivestita su entrambi i lati (due dello stesso colore o di colori diversi) o solo su un lato



possibilità di utilizzare un listello sottodavanzale angolare – solo per lo spessore del vetro da 48 mm (p. 65)



maniglie



possibilità di utilizzare inglesine in PVC incollate di larghezza 27 mm, 45 mm o 65 mm e all'interno dei vetri in alluminio di larghezza 8 mm, 18 mm, 26 mm o 45 mm (p. 46)



ampia gamma di profili complementari (connettori, prolunghe, profili per il davanzale)



copricerniere in colori non standard: titanio, champagne, crema, nero ed oro



possibilità di scegliere il nucleo di estrusione del profilo nel colore antracite (solo Iglo Energy Classic) o marrone



possibilità di integrazione con tapparelle, veneziane e zanzariere (p.74)



possibilità di utilizzare aeratori (p. 62)



blocco di apertura del battente



possibilità di dotare con Smart Home (p. 66)



Una caratteristica comune di entrambi i sistemi è la geometria a 5 camere che garantiscono ottime prestazioni di isolamento termico. Un'ampia offerta di opzioni aggiuntive contraddistinguono le nostre finestre sul mercato. Iglo 5 e Iglo 5 Classic sono sistemi ideali nei climi caldi e freddi.



**DATI TECNICI**



70 mm

profondità di installazione



Uw fino a 0,94 W/(m²K)

trasmissione termica



Rw fino a 44 dB

insonorizzazione



**COMPOSIZIONE DEL SISTEMA**

Il profilo a 5 camere con profondità di Installazione di 70 mm. Ha il rinforzo in acciaio del telaio e del battente. La finestra è equipaggiata con doppia guarnizione EPDM: esterna ed interna.

**IGLO 5**

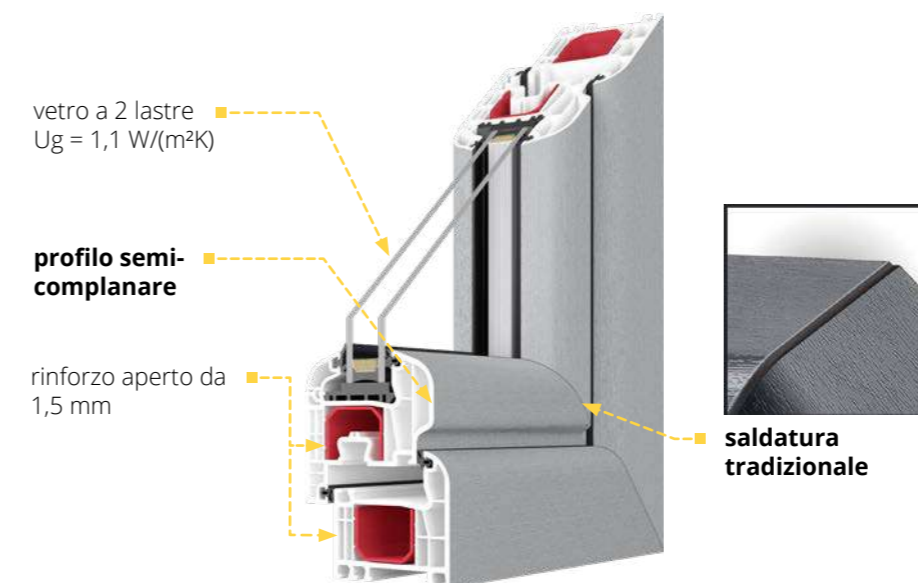

**IGLO 5 CLASSIC**

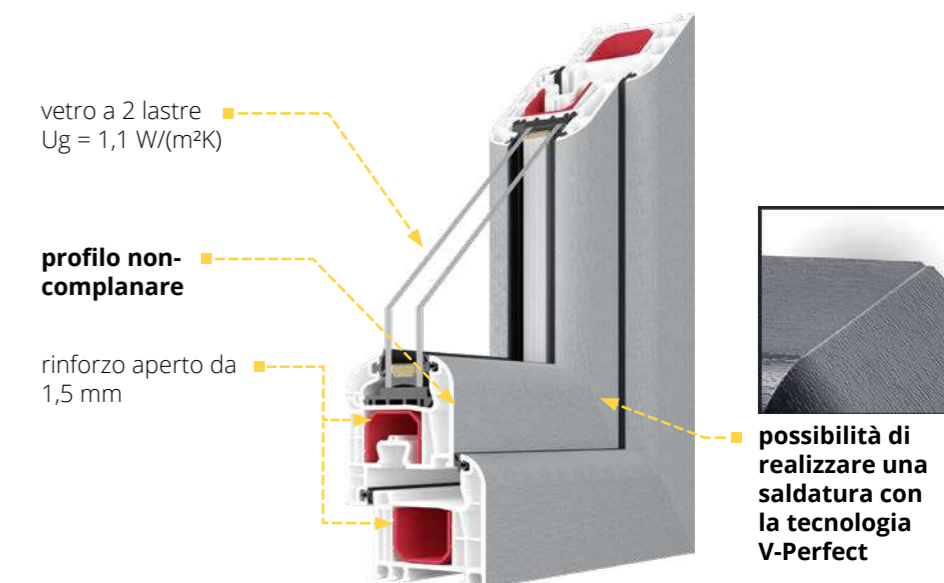

**Nello standard:**

- ferramenta MACO MULTI-MATIC KD con due perni antisfondamento con il rivestimento anticorrosione Silber-Look che garantiscono una protezione durata ed un buon funzionamento della ferramenta
- sollevatore dell'anta (il meccanismo per falsa manovra della maniglia – a seconda della posizione della finestra)
- microventilazione nelle finestre con apertura ad anta e ribalta
- copricerniere in 4 colori: bianco, argento, marrone chiaro, marrone
- maniglia in alluminio
- vetro a 2 lastre (a 1 camera) riempito con gas argon con valore di Ug = 1,1 W/(m²K)

- canalina in acciaio zincata (tra vetri)
- 2 guarnizioni EPDM in colore nero (esterna ed interna)
- guarnizione chiudi cava ferramenta parte inferiore telaio
- rinforzo del telaio e dell'anta da 1,5 mm nella porta finestra da 2 mm
- nucleo del profilo nel colore bianco
- profilo sottodavanzale a 5 camere in PVC con una guarnizione

## ALTRE OPZIONI

-  possibilità di utilizzare una vetrocamera con uno spessore da 24 mm a 40 mm
-  possibilità di utilizzare vetri ad isolamento acustico maggiorato, laminati (sicuri ed antieffrazioni), ornamentali, antisolari, a specchio e sabbiati
-  possibilità di utilizzare la canalina calda Swisspacer Ultimate che è disponibile in tre varianti di colore: nero, grigio, marrone (p. 68)
-  possibilità di utilizzare cerniere invisibili MACO Multi-Power nell'apposita nicchia (invisibili a finestra chiusa) e ferramenta COMFORT e TBT maniglie piatte sotto tapparella (solo per PP, Iglo 5 Classic con ingranaggio DM 25)
-  ampia gamma di colori la finestra può essere rivestita su entrambi i lati (due dello stesso colore o di colori diversi) o solo su un lato (p. 64)
-  possibilità di scegliere guarnizioni grigie
-  possibilità di utilizzare un listello ferma vetro squadrato – solo per lo spessore del vetro di 24 mm (p. 69)
-  maniglie
-  possibilità di utilizzare inglesine in PVC incollate di larghezza 27 mm, 45 mm o 65 mm e all'interno dei vetri in alluminio di larghezza 8 mm, 18 mm, 26 mm o 45 mm (p. 50)
-  possibilità di utilizzare il vetro a 3 lastre (a 2 camere) riempito con gas argon con valore di  $U_g = 0,6 \text{ W/(m}^2\text{K)}$
-  copricerniere in colori non standard: titanio, champagne, crema, nero ed oro
-  possibilità di scegliere il nucleo di estrusione del profilo nel colore marrone
-  possibilità di integrazione con avvolgibili, veneziane e zanzariere (p.78)
-  possibilità di realizzare finestre con la tecnologia V-Perfect (cosiddetta una saldatura sottile)
-  possibilità di ottenere una resistenza all'effrazione di classe RC2 e RC2 N, 4 ganci, ferramenta MAX
-  possibilità di utilizzare aeratori (p. 62)
-  blocco di apertura del battente
-  possibilità di dotare con Smart Home (p. 70)
-  possibilità di utilizzare un telaio per ristrutturazione di altezza 41 mm e 65 mm ed un telaio adattivo di altezza 35 mm
-  ampia gamma di profili complementari (connettori, prolunghe, profili per il davanzale)
-  MACO motore per apertura vasistas
-  possibilità di utilizzare un rinforzo in acciaio tubolare (chiuso) nel telaio





Ancora più luce e soddisfazione del Cliente. Il design Iglo Light ha una forma arrotondata e linee slam. Rispetto ai sistemi tradizionali è caratterizzato da un montante mobile più stretto del 32% con maniglia in alluminio posizionata simmetricamente ed un profilo dell'anta più basso di 8 mm.

**DATI TECNICI**



70 mm

profondità di installazione



Uw da 0,84 W/(m<sup>2</sup>K)

trasmissione termica



Rw fino a 44 dB

insonorizzazione



**COMPOSIZIONE DEL SISTEMA**

Il profilo a 5 camere è realizzato esclusivamente con materie prime in classe A. La sua profondità di Installazione pari a 70 mm. Un innovativo, originale modo di disporre un rinforzo in acciaio (35 mm x 24 mm x 2 mm) nella camera garantisce un'adeguata resistenza e stabilità del sistema.

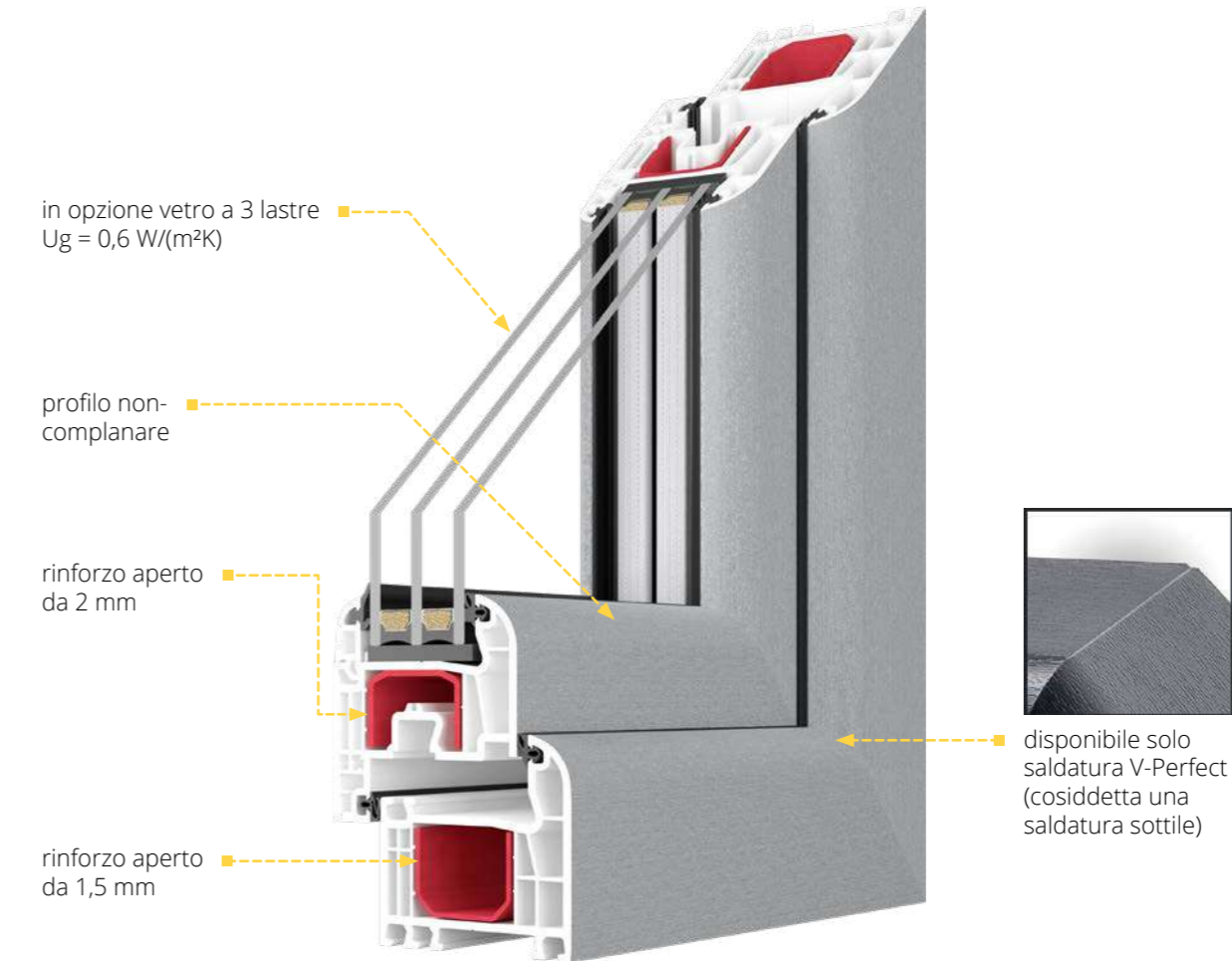

**Nello standard:**

- ferramenta MACO MULTI-MATIC KD con due perni antisfondamento con il rivestimento anticorrosione Silber-Look che garantiscono una protezione duratura ed un buon funzionamento della ferramenta
- sollevatore dell'anta (il meccanismo per falsa manovra della maniglia - a seconda della posizione della finestra)
- microventilazione nelle finestre con apertura ad anta e ribalta
- copricerniere in 4 colori: bianco, argento, marrone chiaro, marrone
- maniglia in alluminio
- vetro a 2 lastre (a 1 camera) riempito con gas argon con valore di Ug = 1,1 W/(m<sup>2</sup>K)
- canalina in acciaio zincato (tra vetri)
- 2 guarnizioni EPDM in colore nero (esterna ed interna)
- guarnizione chiudi cava ferramenta parte inferiore telaio
- rinforzo del telaio e dell'anta da 1,5 mm nella porta finestra da 2 mm
- nucleo del profilo nel colore bianco
- profilo sottodanzale a 5 camere in PVC con una guarnizione
- saldatura V-Perfect

## ALTRE OPZIONI



possibilità di utilizzare una vetrocamera con uno spessore da 24 mm a 40 mm



possibilità di utilizzare vetri ad isolamento acustico maggiorato, laminati (sicuri ed antieffrazioni), ornamentali, antisolari, a specchio e sabbiati



possibilità di utilizzare la canalina calda Swisspacer Ultimate che è disponibile in tre varianti di colore: nero, grigio, marrone (p. 68)



possibilità di utilizzare cerniere invisibili MACO Multi-Power nell'apposita nicchia (invisibili a finestra chiusa) e ferramenta COMFORT e TBT



ampia gamma di colori la finestra può essere rivestita su entrambi i lati (due dello stesso colore o di colori diversi) o solo su un lato (p. 64)



possibilità di scegliere guarnizioni grigie



possibilità di utilizzare un listello ferma vetro squadrato - solo per lo spessore del vetro di 24 mm (p. 69)



possibilità di utilizzare inglesine in PVC incollate di larghezza 27 mm, 45 mm o 65 mm e all'interno dei vetri in alluminio di larghezza 8 mm, 18 mm, 26 mm o 45 mm (p. 50)



copricerniere in colori non standard: titanio, champagne, crema, nero ed oro



possibilità di integrazione con avvolgibili, veneziane e zanzariere (p.78)



possibilità di utilizzare il vetro a 3 lastre (a 2 camere) riempito con gas argon con valore di  $U_g = 0,6 \text{ W/(m}^2\text{K)}$



possibilità di utilizzare un rinforzo in acciaio tubolare (chiuso) nel telaio



possibilità di utilizzare aeratori (p. 62)



blocco di apertura del battente



possibilità di dotare con Smart Home (p. 70)



possibilità di utilizzare un telaio per ristrutturazione di altezza 41 mm e 65 mm ed un telaio adattivo di altezza 35 mm



ampia gamma di profili complementari (connettori, prolunghe, profili per il davanzale)



Un moderno sistema di finestre con apertura ad anta e ribalta verso l'esterno che offre ottimi parametri di isolamento termico ed un elevato comfort di utilizzo. Il sistema è il risultato del lavoro del nostro reparto di ricerca e sviluppo che garantisce la massima qualità dei prodotti nella nostra offerta.

**DATI TECNICI**



70 mm

profondità  
di installazione



Uw da 0,89 W/(m²K)\*

trasmissione  
termica



**FINESTRE CON APERTURA VERSO L'ESTERNO**

**COMPOSIZIONE DEL SISTEMA**

Il profilo a 5 camere con la profondità di Installazione di 70 mm. Ha il rinforzo del telaio e del battente in acciaio. Finestra equipaggiata con doppio sistema di guarnizioni: esterna ed interna in EPDM a colori.

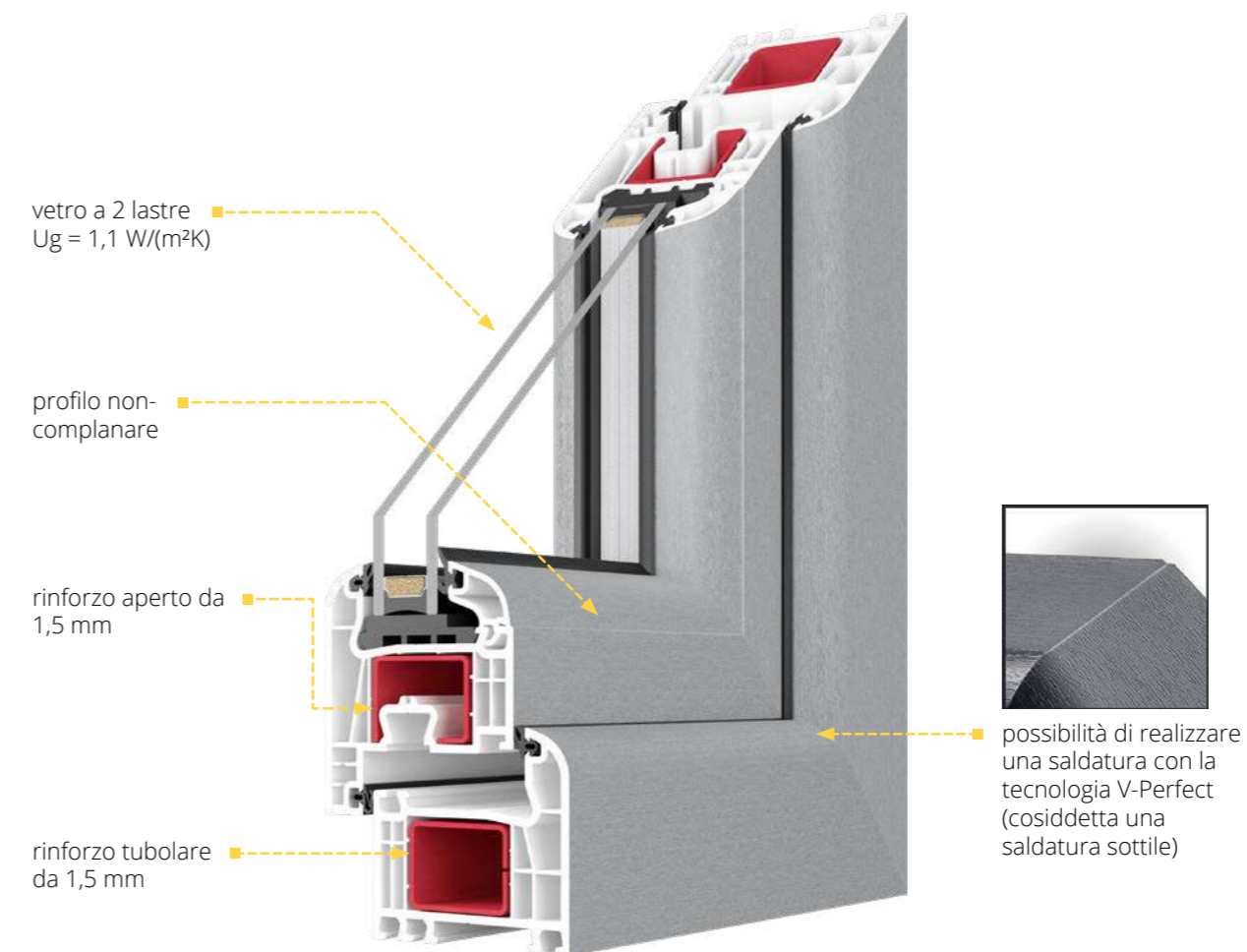

**Nello standard:**

- cerniere forbice (invisibili quando la finestra è chiusa), spagnoletta DM20 con un doppio rullo che permette la chiusura completa (a tenuta) o chiusura con sblocco
- protezione anti-effrazione
- copricerniere in 4 colori: bianco, argento, marrone chiaro, marrone
- maniglia in alluminio
- vetro a 2 lastre (a 1 camera) riempito con gas argon con valore di Ug = 1,1 W/(m²K)
- canalina in acciaio zincata (tra vetri)
- 2 guarnizioni EPDM in colore nero (esterna ed interna)
- guarnizione chiudi cava ferramenta parte inferiore telaio
- rinforzo in acciaio tubolare chiuso da 1,5 mm e rinforzo sezione aperta da 1,5 mm
- nucleo del profilo nel colore bianco
- profilo sottodavanzale a 5 camere in PVC con una guarnizione

\*Maggiori informazioni a pagina 73.

## ALTRE OPZIONI



possibilità di utilizzare una vetrocamera con uno spessore da 24 mm a 40 mm



possibilità di utilizzare vetri ad isolamento acustico maggiorato, laminati (sicuri ed antieffrazioni), ornamentali, antisolari, a specchio e sabbiati



possibilità di utilizzare la canalina calda Swisspacer Ultimate che è disponibile in tre varianti di colore: nero, grigio, marrone (p. 68)



ampia gamma di colori la finestra può essere rivestita su entrambi i lati (due dello stesso colore o di colori diversi) o solo su un lato (p. 64)



possibilità di scegliere guarnizioni grigie



possibilità di utilizzare un listello ferma vetro squadrato – solo per lo spessore del vetro di 24 mm (p. 69)



possibilità di utilizzare inglesine in PVC incollate di larghezza 27 mm, 45 mm o 65 mm e all'interno dei vetri in alluminio di larghezza 8 mm, 18 mm, 26 mm o 45 mm (p. 50)



possibilità di utilizzare il vetro a 3 lastre ( a 2 camere) riempito con gas argon con valore di  $U_g = 0,6 \text{ W/(m}^2\text{K)}$



possibilità di realizzare finestre con la tecnologia V-Perfect (cosiddetta una saldatura sottile)



possibilità di utilizzare aeratori che si inseriscono tra il telaio e il battente o RENSON (p. 62)



ampia gamma di profili complementari (connettori, prolunghe, profili per il davanzale)



Un originale sistema per finestre e porte finestre con apertura verso l'esterno appositamente progettato.

**DATI TECNICI**



70 mm

profondità  
di installazione



Uw da 0,89 W/(m²K)\*

trasmissione  
termica

\*Maggiori informazioni a pagina 73.



## FINESTRE E PORTE DEL BALCONE CON APERTURA VERSO L'ESTERNO



### COMPOSIZIONE DEL SISTEMA

Il profilo a 5 camere di profondità di Installazione di 70 mm. La finestra è equipaggiata con doppia guarnizione EPDM: esterna ed interna.

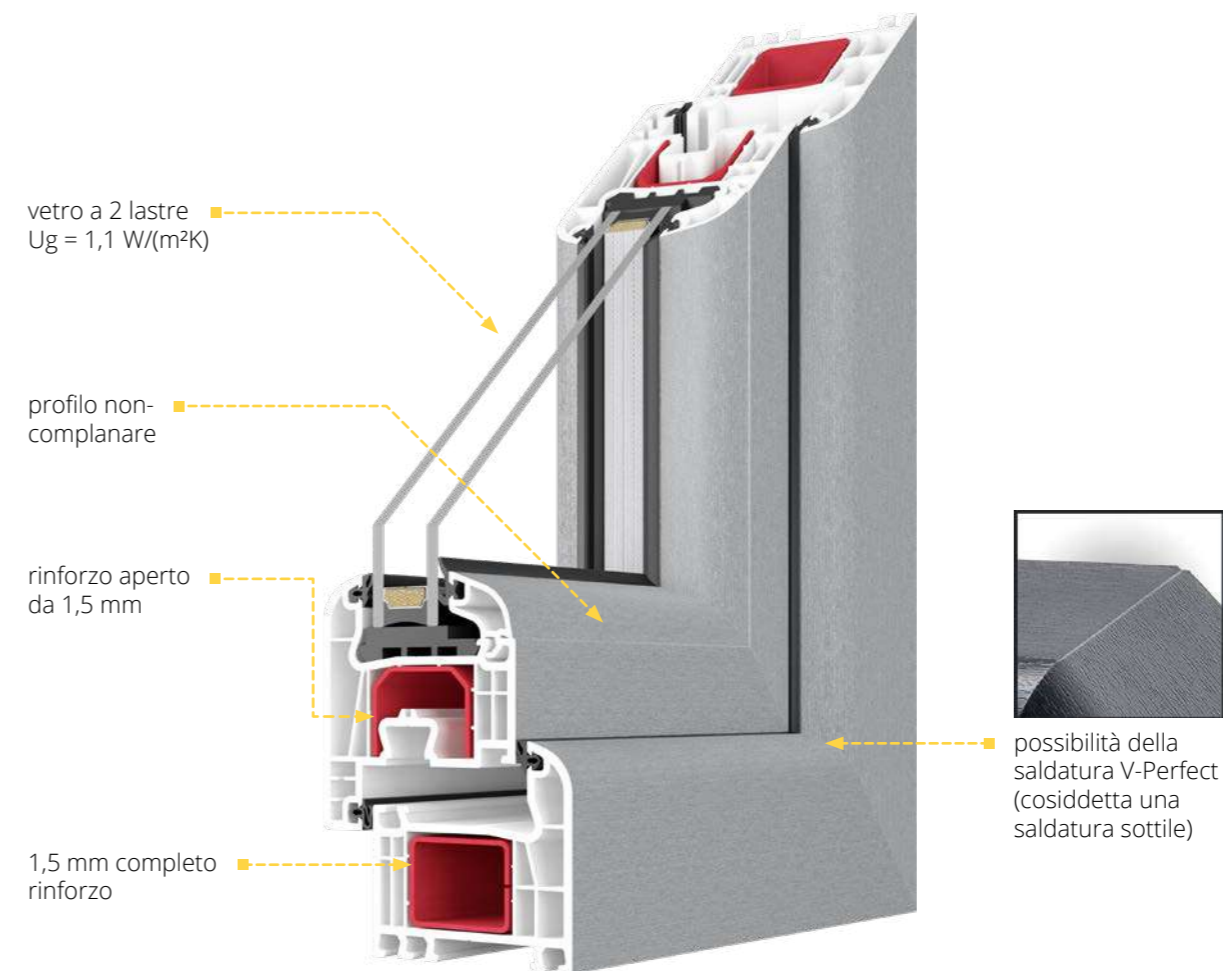

### Nello standard:

- ferramenta invisibile MACO Multi-Power per ante fino a 150 kg nella finestra (invisibili a finestra chiusa). Ferramenta della porta nelle finestre del balcone
- per la porta del balcone serratura dormas DM25 con un doppio scrocco che permette la chiusura completa (a tenuta) o chiusura con sblocco
- maniglia in alluminio con placca duplex
- vetro a 2 lastre (a 1 camera) riempito con gas argon con valore di Ug = 1,1 W/(m²K)
- canalina in acciaio zincata (tra vetri)
- 2 guarnizioni EPDM in colore nero (esterna ed interna)
- guarnizione chiudi cava ferramenta parte inferiore telaio
- rinforzo in acciaio tubolare chiuso da 1,5 mm e rinforzo sezione aperta da 1,5 mm
- nucleo del profilo nel colore bianco
- profilo sottodavanzale a 5 camere in PVC con una guarnizione

## ALTRE OPZIONI



possibilità di utilizzare una vetrocamera con uno spessore da 24 mm a 40 mm



possibilità di utilizzare vetri ad isolamento acustico maggiorato, laminati (sicuri ed antieffrazioni), ornamentali, antisoli, a specchio e sabbiati



possibilità di utilizzare la canalina calda Swisspacer Ultimate che è disponibile in tre varianti di colore: nero, grigio, marrone (p. 68)



ampia gamma di colori la finestra può essere rivestita su entrambi i lati (due dello stesso colore o di colori diversi) o solo su un lato (p. 64)



possibilità di scegliere guarnizioni grigie



possibilità di utilizzare un listello ferma vetro squadrato – solo per lo spessore del vetro di 24 mm (p. 69)



possibilità di utilizzare nelle porte del balcone cerniere invisibili (invisibili a porta chiusa) – ferramente MACO Multi-Power sono destinate per le delle porte del balcone fino a 150 kg



possibilità di utilizzare inglesine in PVC incollate di larghezza 27 mm, 45 mm o 65 mm e all'interno dei vetri in alluminio di larghezza 8 mm, 18 mm, 26 mm o 45 mm (p. 50)



possibilità di utilizzare il vetro a 3 lastre ( a 2 camere) riempito con gas argon con valore di  $U_g = 0,6 \text{ W/(m}^2\text{K)}$



possibilità di realizzare finestre con la tecnologia V-Perfect (cosiddetta una saldatura sottile)



possibilità di utilizzare aeratori che si inseriscono tra il telaio e il battente o RENSON (p. 62)



possibilità di utilizzare un telaio per ristrutturazione di altezza 41 mm e 65 mm ed un telaio adattivo di altezza 35 mm



ampia gamma di profili complementari (connettori, prolunghe, profili per il davanzale)





# SISTEMI SCORREVOLI PVC

Sistemi scorrevoli PVC è una combinazione di tecnologia unica e design moderno che fornisce un ampio flusso di luce diurna in casa. Le nostre porte scorrevoli si distinguono per ottimi parametri di isolamento termico, design innovativo e molte opzioni aggiuntive che consentono la completa personalizzazione del prodotto.

ACCESSORI

p. 48

GAMMA COLORI

p. 64

il sistema è destinato alla realizzazione di grandi superfici vetrate con design moderno, che conferiscono agli interni un carattere unico. Grazie alla struttura estremamente resistente, la sicurezza è garantita anche con un peso anta fino a 400 kg. L'eccellente funzionalità è assicurata, tra gli altri, dall'uso di una soglia bassa che può essere inserita a livello del pavimento.

## DATI TECNICI



194 mm

profondità di installazione



$U_w 0,71 \text{ W/(m}^2\text{K)}$

trasmissione termica



## COMPOSIZIONE DEL SISTEMA

Un originale anta a 7 camere in classe A, realizzato esclusivamente con pura materia prima, con profondità di 82 mm e del telaio di 194 mm. Il comfort funzionale e la tenuta della struttura sono assicurati da un sistema appositamente progettato di guide e guarnizioni in velluto e EPDM. Il sistema standard è dotato di soglia bassa in PVC con rinforzo e sormonto in alluminio.

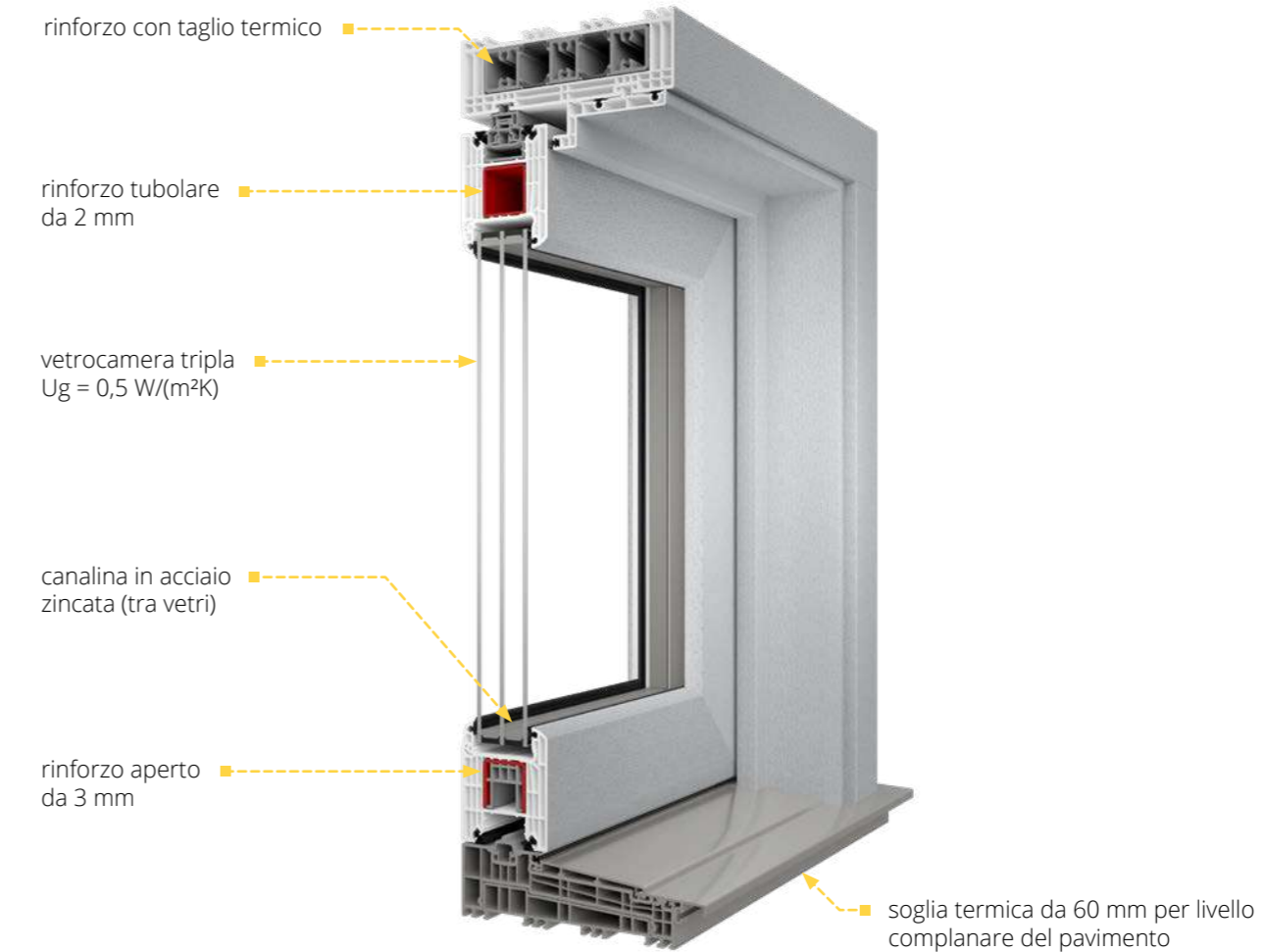

### Nello standard:

- ferramenta alzante scorrevole G-U, dotata di 3 punti di chiusura
- gancio per microventilazione
- maniglia in alluminio all'interno, maniglione incassato dall'esterno
- vetro a 3 lastre (a 2 camere) riempito con gas argon con valore di  $U_g = 0,5 \text{ W/(m}^2\text{K)}$
- canalina in acciaio zincata (tra vetri)
- guarnizione interna in velluto, guarnizione esterna in EPDM e guarnizione a spazzola nera
- rinforzo del telaio realizzato con profilati di alluminio di alta qualità a taglio termico, rinforzo dell'anta:
  - superiore e verticale - completo (chiuso) in acciaio di spessore di 2 mm
  - inferiore - in acciaio a forma di lettera „C” di spessore di 3 mm
- nucleo del profilo nel colore bianco
- profilo anta non-complanare
- carrelli di sistema con una capacità di carico di 300 kg
- soglia bassa in PVC con rinforzo e sormonto in alluminio



## ALTRE OPZIONI



possibilità di utilizzare una vetrocamera con uno spessore da 36 mm a 52 mm



possibilità di utilizzare vetri ad isolamento acustico maggiorato, laminati (sicuri ed antieffrazioni), ornamentali, antisoli, a specchio e sabbiati



possibilità di utilizzare la canalina calda Swisspacer Ultimate che è disponibile in tre varianti di colore: nero, grigio, marrone (p. 68)



ampia gamma di colori la finestra può essere rivestita su entrambi i lati (due dello stesso colore o di colori diversi) o solo su un lato (p. 64)



possibilità di scegliere guarnizioni grigie



possibilità di utilizzare un listello fermavetro squadrato - solo per lo spessore del vetro di 36 mm (p. 69)



possibilità di dotare con Smart Home (p. 70)



possibilità di utilizzare inglesine in PVC incollate di larghezza 27 mm, 45 mm o 65 mm e all'interno dei vetri in alluminio di larghezza 8 mm, 18 mm, 26 mm o 45 mm (p. 50)



possibilità di realizzare ante con la tecnologia V-Perfect (cosiddetta una saldatura sottile)



la possibilità di utilizzare aereatori con griglie RENSON THM 90 (p. 62)



possibilità di integrazione con avvolgibili, veneziane e zanzariere (p.78)



ampia gamma di profili complementari (connettori, prolunghe)



carrelli di sistema con una capacità di carico di 400 kg



maniglia in alluminio con opzione duplex



PROFILE **SISTEMA**  
CLASS **IGLO ENERGY PSK**  
**IGLO ENERGY CLASSIC PSK**

La nostra soluzione originale che fornisce un ampio flusso di luce sia in ambienti grandi che piccoli, pur mantenendo parametri di isolamento termico molto buoni, grazie al quale si ha un notevole risparmio nelle bollette del riscaldamento.



**DATI TECNICI**



82 mm

profondità di installazione



Uw 0,66 W/(m²K)

trasmissione termica

\*Maggiori informazioni a pagina 74.



**COMPOSIZIONE DEL SISTEMA**

Profili del telaio e dell'anta a 7 camere prodotti solo con pura materia prima di classe A, di spessore di telaio 82 mm. Il sistema è equipaggiato con triplo sistema di guarnizioni, di cui quella centrale in schiuma EPDM.

**IGLO ENERGY PSK**

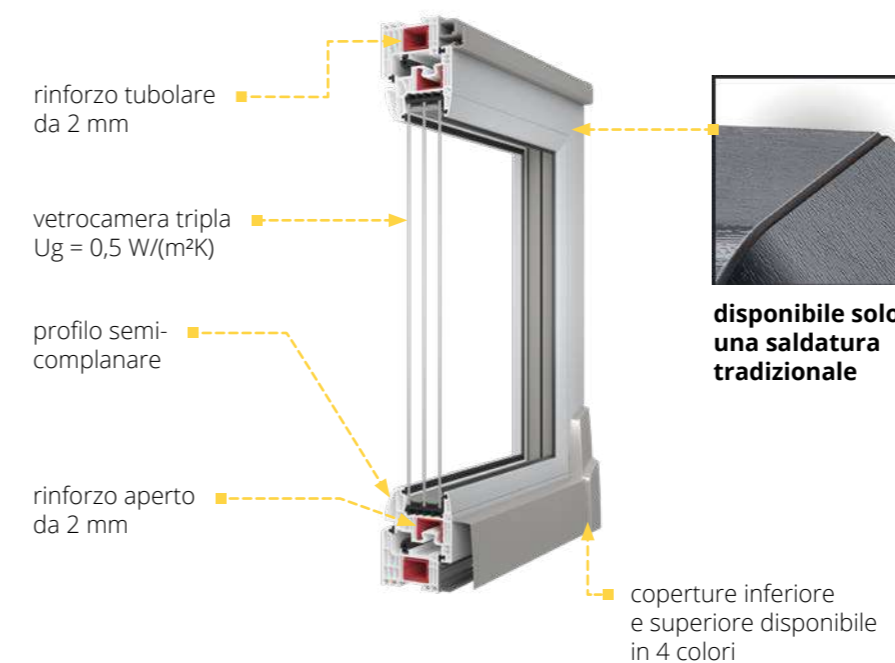

**IGLO ENERGY CLASSIC PSK**

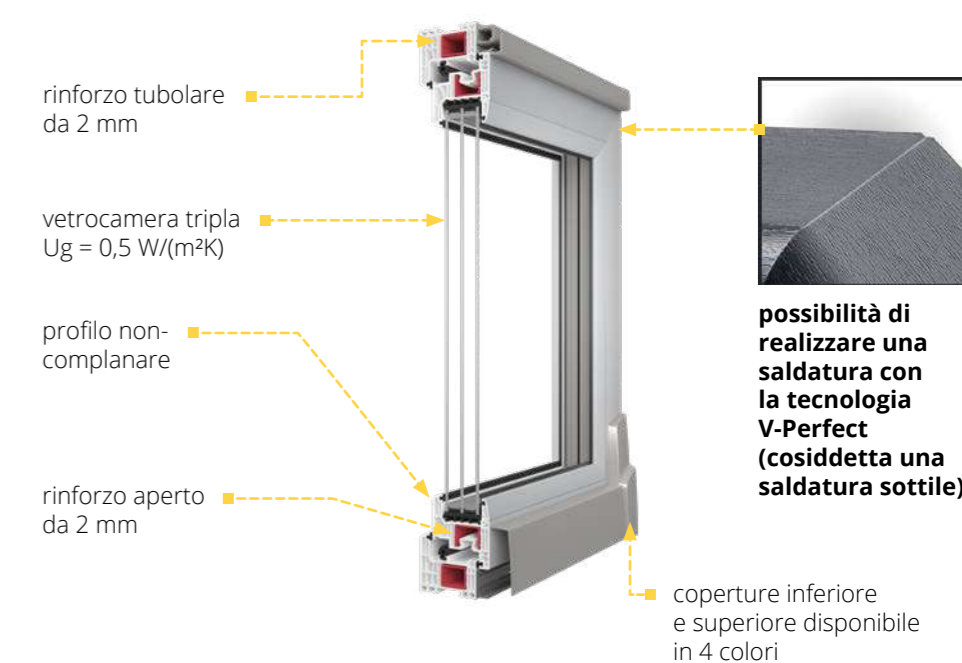

**Nello standard:**

- vetro a 3 lastre (a 2 camere) riempito con gas argon con valore di Ug = 0,5 W/(m²K)
- nucleo del profilo nel colore bianco
- canalina in acciaio zincata (tra vetri)
- ferramenta MACO SKB-S Sistema Standard progettate per ante di spessore fino a 160 kg
- 2 guarnizioni EPDM in colore nero (esterna ed interna) + 1 centrale in schiuma EPDM, guarnizioni in colore nerouszczelka wypełniająca dolny rowek okuciowy

- guarnizione chiudi cava ferramenta parte inferiore telaio
- rinforzo in acciaio tubolare chiuso da 2 mm e rinforzo sezione aperta da 1,5
- maniglia in alluminio
- coperture in 4 colori: argento, bianco, marrone chiaro e marrone
- profilo sottodavanzale a 5 camere in PVC con una guarnizione

## ALTRE OPZIONI



possibilità di utilizzare una vetrocamera con uno spessore da 24 mm a 48 mm



possibilità di utilizzare il vetro a 3 lastre ( a 2 camere) riempito con gas argon con valore di  $U_g = 0,6 \text{ W}/(\text{m}^2\text{K})$



possibilità di utilizzare vetri ad isolamento acustico maggiorato, laminati (sicuri ed antieffrazioni), ornamentali, antisolari, a specchio e sabbiati



possibilità di utilizzare la canalina calda Swisspacer Ultimate che è disponibile in tre varianti di colore: nero, grigio, marrone ( p. 68)



ampia gamma di colori la finestra può essere rivestita su entrambi i lati (due dello stesso colore o di colori diversi) o solo su un lato (p. 64)



possibilità di scegliere guarnizioni grigie



possibilità di utilizzare un listello sottodavanzale angolare – solo per lo spessore del vetro di 48 mm (p. 69)



possibilità di utilizzare inglesine in PVC incollate di larghezza 27 mm, 45 mm o 65 mm e all'interno dei vetri in alluminio di larghezza 8 mm, 18 mm, 26 mm o 45 mm (p. 50)



possibilità di scegliere anima del profilo nel colore marrone, per Iglo Energy Classic anche nel colore antracite



possibilità di utilizzare una ferramenta automatica a supporto della chiusura del tilt MACO SKB-Z



possibilità di integrazione con tapparelle, veneziane e zanzariere (p.78)



È una soluzione perfetta per le persone che cercano una soluzione di finestra che fornisca il livello appropriato di illuminazione nella stanza. Il sistema scorrevole traslante è facile da usare e ha parametri di isolamento termico e acustico molto buoni.



**DATI TECNICI**



70 mm

profondità di installazione



Uw 0,81 W/(m²K)

trasmissione termica



**COMPOSIZIONE DEL SISTEMA**

Profili del telaio e dell'anta a 5 camere realizzati solo con pura materia prima di classe A, di profondità di installazione di 70 mm. Il sistema è dotato di doppia guarnizione in EPDM.

**IGLO 5 PSK**

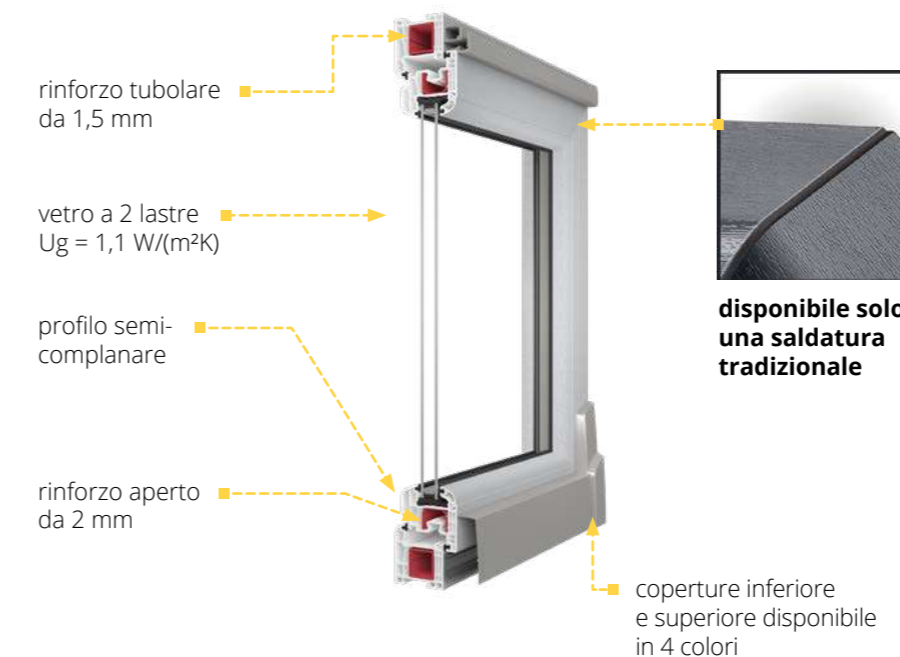

**IGLO 5 CLASSIC PSK**

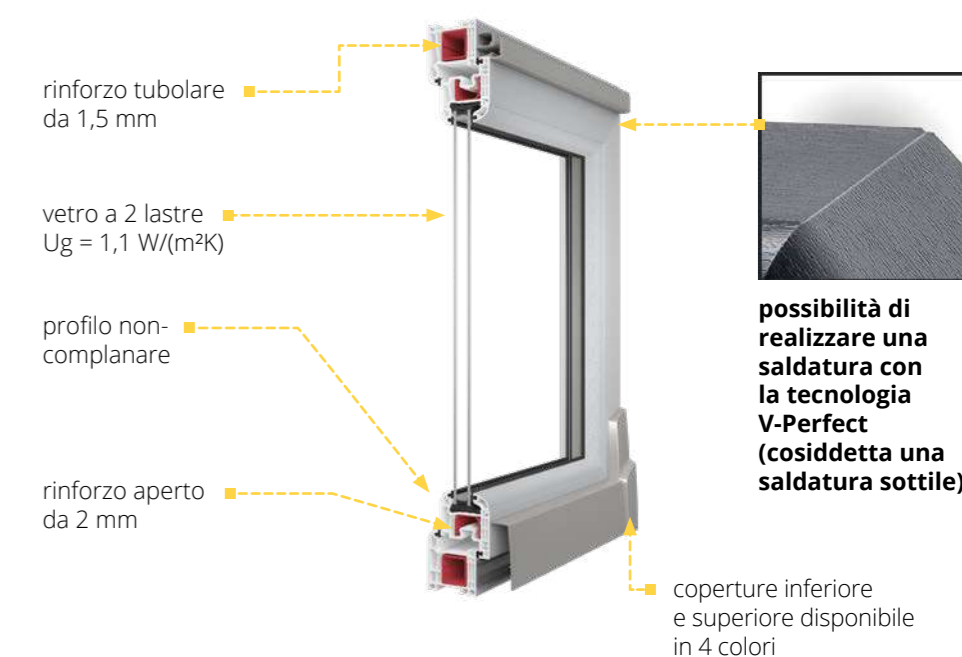

**Nello standard:**

- vetro a 2 lastre (a 1 camera) riempito con gas argon con valore di Ug = 1,1 W/(m²K)
- cornice per mascheratura in 4 colori: argento, bianco, marrone chiaro e marrone
- nucleo del profilo nel colore bianco
- canalina in acciaio zincata (tra vetri)
- ferramenta MACO SKB-S Sistema Standard progettate per ante di spessore fino a 160 kg
- altezza del profilo del telaio di 75 mm

- 2 guarnizioni EPDM in colore nero
- guarnizione chiudi cava ferramenta parte inferiore telaio
- rinforzo in acciaio tubolare chiuso da 2 mm e rinforzo sezione aperta da 1,5 mm
- maniglia in alluminio, possibilità di utilizzare una maniglia con chiave
- coperture in 4 colori: argento, bianco, marrone chiaro e marrone
- profilo sottodavanzale a 5 camere in PVC con una guarnizione

\*Maggiori informazioni a pagina 75.

## ALTRE OPZIONI



possibilità di utilizzare una vetrocamera con uno spessore da 24 mm a 40 mm



possibilità di utilizzare vetri ad isolamento acustico maggiorato, laminati (sicuri ed antieffrazioni), ornamentali, antisoli, a specchio e sabbiati



possibilità di utilizzare la canalina calda Swisspacer Ultimate che è disponibile in tre varianti di colore: nero, grigio, marrone ( p. 68)



ampia gamma di colori la finestra può essere rivestita su entrambi i lati (due dello stesso colore o di colori diversi) o solo su un lato (p. 64)



possibilità di scegliere guarnizioni grigie



possibilità di utilizzare un listello fermavetro squadrato - solo per lo spessore del vetro di 24 mm (p. 69)



possibilità di utilizzare una ferramenta automatica a supporto della chiusura del tilt MACO SKB-Z



possibilità di utilizzare inglesine in PVC incollate di larghezza 27 mm, 45 mm o 65 mm ed all'interno dei vetri in alluminio di larghezza 8 mm, 18 mm, 26 mm o 45 mm (p. 50)



vetro a 3 lastre (a 2 camere) riempite con gas argon con valore di  $U_g = 0,6 \text{ W/(m}^2\text{K)}$



possibilità di realizzare finestre con la tecnologia V-Perfect (saldatura sottile) - solo per Iglo 5 Classic PSK



maniglia duplex - solo per Iglo 5 Classic



possibilità di integrazione con avvolgibili, veneziane e zanzariere (p.78)



possibilità di scegliere il nucleo di estrusione del profilo nel colore marrone



Un sistema originale appositamente progettato per consentire un accesso ancora maggiore nella casa. Rispetto ad altri sistemi PSK si distingue per la leggerezza visiva delle sezioni.

**DATI TECNICI**



70 mm

profondità di installazione



Uw 0,84 W/(m<sup>2</sup>K)

trasmissione termica



**COMPOSIZIONE DEL SISTEMA**

Profili del telaio e dell'anta a 5 camere realizzati solo con pura materia prima di classe A, di profondità di Installazione di 70 mm. IGLO LIGHT PSK è dotato di doppia guarnizione in EPDM: esterna ed interna.

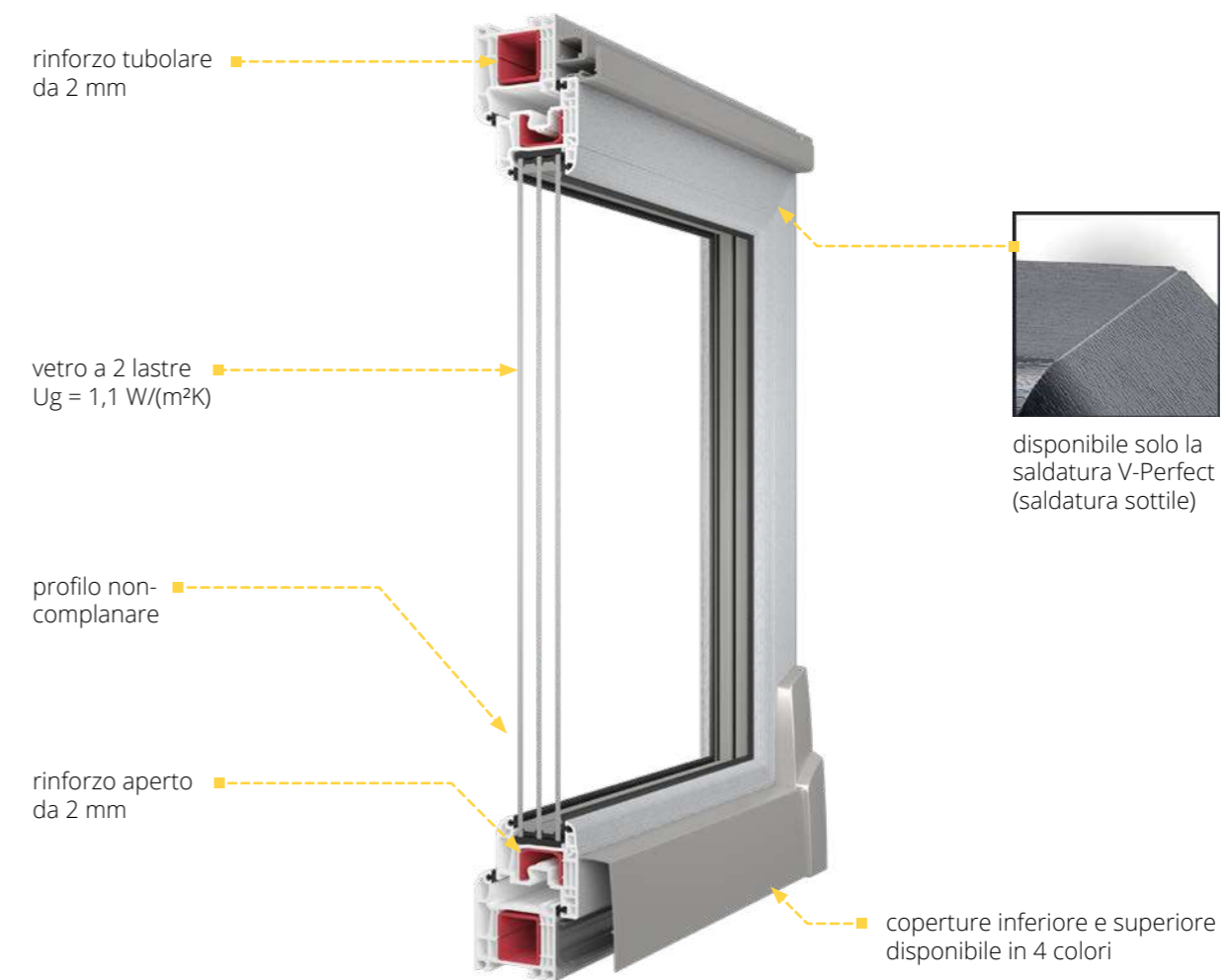

**Nello standard:**

- vetro a 2 lastre (a 1 camera) riempito con gas argon con valore di Ug = 1,1 W/(m<sup>2</sup>K)
- ferramente MACO MULTI-MATIC KD con 4 perni antisfondamento con il rivestimento anticorrosione Silber-Look che garantiscono una protezione durata ed un buon funzionamento della ferramenta.
- nucleo del profilo nel colore bianco
- canalina in acciaio zincata (tra vetri)
- rinforzo in acciaio tubolare chiuso da 2 mm e rinforzo sezione aperta da 1,5 mm
- maniglia in alluminio
- coperture in 4 colori: argento, bianco, marrone chiaro e marrone
- saldatura V-Perfect - (saldatura sottile)
- profilo sottodavanzale a 5 camere in PVC con una guarnizione
- altezza del profilo del telaio di 75 mm

\*Maggiori informazioni a pagina 75.

Il sistema è progettato per la realizzazione di portefinestre e finestre scorrevoli. Mediante l'utilizzo di moderne soluzioni tecnologiche, garantisce un elevato comfort di utilizzo e durata nel tempo. Risulta come soluzione ideale per ambienti in cui non è possibile l'utilizzo di tradizionali soluzioni di porte e finestre. IGLO SLIDE è dedicato ad ambienti dove non sono richiesti elevati parametri di isolamento termico.

**DATI TECNICI**



82 mm

profondità  
di installazione



**DATI TECNICI DEL SISTEMA**

3-camere nel profilo telaio ed anta, profondità di telaio 82 mm dotato di guarnizione a spazzola.



**Dotazione standard:**

- ferramenta Siegenia con regolazione carrelli in altezza
- maniglia in alluminio
- vetrocamera 24 mm, 2-vetri (1-camera) riempimento ad argon, trasmittanza  $U_g = 1,1 \text{ W/(m}^2\text{K)}$
- distanziatore termico vetrocamera in acciaio zincato
- saldatura V-Perfect
- guarnizione a spazzola
- guarnizioni in colore nero
- 2 mm spessore rinforzo per telaio ed anta
- nelle portefinestre con larghezza oltre 2400mm doppia maniglia passante

## ALTRE OPZIONI



possibilità di utilizzare una vetrocamera con uno spessore da 24 mm a 36 mm



possibilità di utilizzare vetri ad isolamento acustico maggiorato, laminati (sicuri ed antieffrazioni), ornamentali, antisoli, a specchio e sabbati



possibilità di utilizzare la canalina calda Swisspacer Ultimate che è disponibile in tre varianti di colore: nero, grigio, marrone (p. 68)



ampia gamma di colori la finestra può essere rivestita su entrambi i lati (due dello stesso colore o di colori diversi) o solo su un lato (p. 64)



possibilità di scegliere guarnizioni grigie



possibilità di utilizzare un listello fermavetro quadrato - solo per lo spessore del vetro di 24 mm (p. 69)



possibilità di utilizzare inglesine in PVC incollate di larghezza 27 mm, 45 mm o 65 mm e all'interno dei vetri in alluminio di larghezza 8 mm, 18 mm, 26 mm o 45 mm (p. 50)



possibilità di utilizzare aeratori nell'anta (p. 62)



possibilità di integrazione con avvolgibili, veneziane e zanzariere (p.78)







# ACCESSORI

Un'ampia gamma di accessori consente la completa personalizzazione di finestre e sistemi scorrevoli.  
Con noi creerai serramenti che soddisferanno le tue aspettative.

## INGLESINE

Crea un look elegante e unico per le tue finestre. Le ampie possibilità di configurazione in combinazione con i colori disponibili consentono di creare molti allestimenti interessanti.

le inglesine nostri sistemi di finestre e terrazze.

### INCOLLATE



### Inglesine incollate in PVC

Inglesina incollata di larghezza di 27 mm, 45 mm o 65 mm. Disponibile nella nostra gamma di rivestimenti.

### INTERNO VETRO



### Inglesine interno vetro in alluminio

Inglesine vetro interno di larghezza di 8 mm, 18 mm, 26 mm o 45 mm. Colori disponibili: bianco, dorato, argento, rovere dorato, rovere scuro, mogano, noce, macore, winchester, RAL 8022 (per altri colori chiedi al tuo dealer).



\*Per la possibilità di realizzare un determinato disegno dalle inglesine chiedi il tuo dealer oppure all'ufficio tecnico di Drutex.



## SOGLIE PER BALCONE

Le soglie per balcone che proponiamo sono caratterizzate dalla massima ergonomia d'uso, robustezza strutturale ed un alto grado di isolamento termico. Perfetto per qualsiasi zona climatica.



### SOGLIA DI LEGNO

Disponibile solo per  
il sistema:

- IGLO 5
- IGLO 5 CLASSIC
- IGLO LIGHT
- IGLO EXT



### SOGLIA TELAIO - STANDARD PER OGNI SISTEMA

- IGLO ENERGY
- IGLO ENERGY CLASSIC
- IGLO 5
- IGLO 5 CLASSIC
- IGLO EXT
- IGLO LIGHT

### 20 MM SOGLIA IN ALLUMINIO

Disponibile solo per il sistema:

- IGLO 5
- IGLO 5 CLASSIC
- IGLO LIGHT
- IGLO EXT



### SOGLIE OPZIONALI PER IL SISTEMA IGLO ENERGY E IGLO ENERGY CLASSIC



COMBI 20 MM



COMBI PLAN 0,0 MM  
inserimento del drenaggio lineare (opzione aggiuntiva)

## MANIGLIE

Le maniglie adottate nei prodotti DRUTEX spiccano non solo per l'elegante design, per numerose opzioni coloristiche, ma anche per loro forma ergonomica. Le soluzioni tecniche adottate offrono ampie possibilità di applicazione, che soddisfano le esigenze e le attese dei clienti. Le maniglie sono disponibili anche nelle varianti con serratura a chiave o pulsante di blocco contro l'apertura accidentale (opzione particolarmente consigliata per le camerette dei bambini).

### MANIGLIE DELLE FINESTRE E DEI BALCONI IN ALLUMINIO

MANIGLIA STANDARD IGLO 5



MANIGLIA IE



MANIGLIA CON CHIAVE IGLO 5



MANIGLIA DUBLIN



MANIGLIA CON PULSANTE DUBLIN



MANIGLIA CON CHIAVE DUBLIN



MANIGLIA DUPLEX CON LA PLACCA PZ SOTTO TAPPARELLA<sup>1</sup>



MANIGLIA VERANDA SOTTO TAPPARELLA<sup>2</sup>



MANIGLIA VERANDA<sup>2</sup>



MANIGLIA STANDARD PER IL SISTEMA PSK



MANIGLIA PER SISTEMA AUTOMATICO PER IL SISTEMA PSK



MANIGLIE PER IL SISTEMA IGLO - HS STANDARD CON INSERTO A UN LATO



CON FORO YALE SINGOLO



MANIGLIA DUPLEX CON LA PLACCA PZ<sup>3</sup>



CON FORO YALE DUPLEX



Disponibili nei colori: bianco, argento, oliva e marrone.



<sup>1</sup> Disponibile per Iglo 5 Classic con spagnoletta DM 25, Iglo PP (profilo indiretto)

<sup>2</sup> Disponibile anche in colore nero (RAL 9005)



<sup>3</sup> Disponibile per Iglo EXT, Iglo 5 Classic con spagnoletta DM 25



## TIPOLOGIE SPECIALI

Offriamo anche tipologie di finestre speciali nei seguenti sistemi:

- IGLO ENERGY
- IGLO ENERGY CLASSIC
- IGLO 5
- IGLO 5 CLASSIC
- IGLO LIGHT

Per la possibilità di realizzare una struttura speciale contatta il tuo dealer oppure il reparto tecnologico di Drutex.



Non è possibile realizzare saldatura con la tecnologia V-Perfect (cosiddetta una saldatura sottile) nelle strutture atipiche.



CREA UNO STILE UNICO



## FERRAMENTA

La ferramenta utilizzata dalla DRUTEX rappresenta una soluzione ideale dal punto di vista della sicurezza e della funzionalità dei serramenti.

Inoltre è possibile l'impiego di:

- cerniere invisibili
- ferramenta che soddisfa i requisiti antieffrazione della classe RC1 e RC2 N



## CUNEI DI MONTAGGIO

Possibilità di ordinare cunei di montaggio utilizzati per l'installazione di finestre e porte finestre.

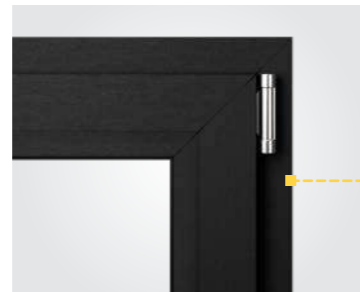
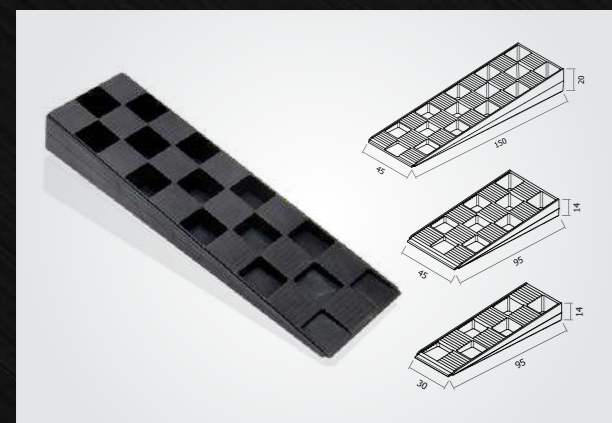

**CERNIERE STANDARD**



**CERNIERE INVISIBILI**  
invisibile a finestra chiusa



**CHIUDIPIORTA A SOPRALUCE**  
permette di aprire e chiudere meccanicamente, illumina in luoghi difficili da raggiungere (es. a causa dell'altezza dei lucernari) N



**KONTAKTRON**  
sensore magnetico per l'apertura di porte e finestre, fa parte del sistema di controllo accessi Smart Home o sistema di allarme



**FRENO STROFINANTE**  
protegge dall'apertura o chiusura spontanea del battente della finestra e della porta



**MICRO VENTILAZIONE SUPPLEMENTARE**  
permette di inclinare la finestra di 5 gradi



**FERRAMENTA KOMFORT**  
maniglia nella parte inferiore telaio della finestra

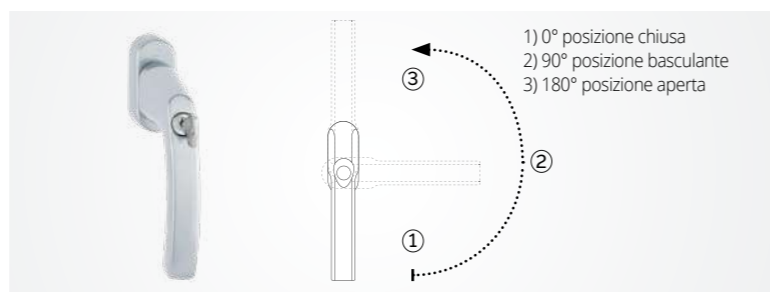

**FERRAMENTA TBT (TILT BEFORE TURN)**  
inclinare prima dell'apertura - protezione con chiave contro l'apertura totale della finestra



**COPRICERNIERE<sup>1</sup>**



**MANIGLIONE PORTE DEL BALCONE IN ALLUMINIO<sup>2</sup>**

1) Disponibile nei colori:

**Nello standard:**

- bianco,
- marrone,
- marrone chiaro,
- argento,

**In opzione aggiuntiva:**

- nero,
- gold-look „oro”,
- titanio,
- champagne,
- crema.

2) Disponibile nei colori:

- bianco RAL 9016,
- argento RAL 9006,
- marrone RAL 8019,
- RAL 1036,
- RAL 7016.



## TELAIO PER RISTRUTTURAZIONE E ADATTIVO

L'utilizzo del telaio per ristrutturazione consente di installare le finestre senza la necessità di smontare i vecchi infissi. Questa soluzione trova impiego con successo negli edifici storici o quando è necessario mantenere un'eccezionale cura della facciata dell'edificio. Disponibile nei colori della nostra tavolozza di impiallacciatura.



Possibilità di realizzare un telaio per ristrutturazione ed adattivo con la tecnologia V-Perfect (cosiddetta una saldatura sottile):

- Iglo Energy Classic
- Iglo 5 Classic
- Iglo Light
- Iglo EXT

### IGLO 5 50004

altezza 41 mm

#### TELAIO PER RISTRUTTURAZIONE:

IGLO 5  
IGLO 5 CLASSIC  
IGLO LIGHT  
IGLO EXT

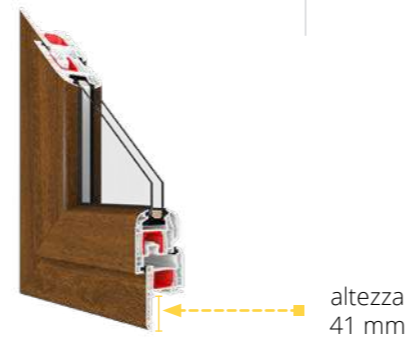

altezza 41 mm

### IGLO 5 50005

altezza 65 mm

#### TELAIO PER RISTRUTTURAZIONE:

IGLO 5  
IGLO 5 CLASSIC  
IGLO LIGHT  
IGLO EXT

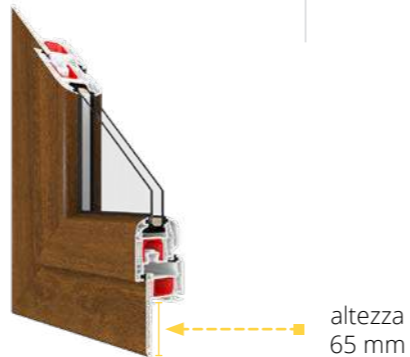

altezza 65 mm

### IGLO ENERGY 70004

altezza 47 mm

#### TELAIO PER RISTRUTTURAZIONE:

IGLO ENERGY  
IGLO ENERGY CLASSIC



altezza 47 mm

### IGLO 5 50009

altezza 35 mm

#### TELAIO ADATTIVO:

IGLO 5  
IGLO 5 CLASSIC  
IGLO LIGHT  
IGLO EXT



altezza 35 mm

### IGLO ENERGY 70009

altezza 35 mm

#### TELAIO ADATTIVO:

IGLO ENERGY  
IGLO ENERGY CLASSIC



altezza 35 mm



## VENTILAZIONE

Al fine di avere il massimo comfort abitativo, Drutex offre aeratori di alta qualità che garantiscono un'adeguata ventilazione e fornitura di aria fresca con finestre ben chiuse.

Per la possibilità di realizzare la ventilazione PSK contatta il nostro ufficio tecnico di Drutex.

### VISTA DALL'INTERNO

6-30 m<sup>3</sup>/h\*



Aeratore a pressione Aereco AMO

1) Disponibile nei colori:

- bianco,
- RAL: 9005, 8001, 8017, 7016.

6,2-22 m<sup>3</sup>/h\*



Aeratore a pressione Ventair Simpress

1) Disponibile nei colori:

- bianco,
- RAL: 8003, 8017, 7016.

7-28 m<sup>3</sup>/h\*



Aeratore igro-ventilato acustico Aereco EXR

1) Disponibile nei colori:

- bianco,
- RAL: 8001, 8017, 7016, 7045.

5-29 m<sup>3</sup>/h\*



Aeratore igro-ventilato Aereco EMM

1) Disponibile nei colori:

- bianco,
- RAL: 8001, 8017, 7016, 7045.

\*La misurazione è stata effettuata ad una pressione di 10 Pa - dati del produttore dell'aeratore.

### VANTAGGI DELL'AERATORE:

- ventilazione tecnologicamente, naturale e salutare
- migliore ricambio d'aria
- comfort termico nelle stanze (nessuna sensazione di spiffero come con le finestre aperte)
- possibilità di regolare il flusso d'aria in base alle condizioni meteorologiche
- riduce il rischio di ambienti umidi e lo sviluppo di muffe
- sicurezza serramento sempre in chiusura
- ampia possibilità di applicazione: finestre in legno, finestre in pvc, finestre in alluminio.

5,2 m<sup>3</sup>/h\*



Radaks

Colore disponibile: bianco (guarnizioni nere o grigie)

5,6 m<sup>3</sup>/h\*



Regel - air

Colore disponibile: bianco (guarnizioni nere o grigie)

6,5 m<sup>3</sup>/h\*



Maco Vent

Colore disponibile: bianco (guarnizioni nere o grigie)

46,5 m<sup>3</sup>/h\*



**RENSON THM 90**  
aeratore con un gocciolatoio

Disponibile nei colori:

- RAL: 7016, 8019, 9005, 9006, 9016,
- per colori non standard contatta il tuo dealer oppure il reparto vendite.

Aeratore Radaks, Regel - air e Maco Ventyl non sono disponibili per le finestre Iglo Premier e Iglo EXT.

\*La misurazione è stata effettuata ad una pressione di 10 Pa - dati del produttore dell'aeratore.

RENSON THM 90



## GAMMA COLORI

La completa gamma di colori dei sistemi di finestre, balconi e terrazze PSK e HS consente la possibilità quasi illimitate di abbinare il colore alle esigenze personali e alle preferenze dei clienti. L'eccellente qualità delle lamine utilizzate durante la produzione garantisce la massima qualità e durata del colore per molti anni.

### LAMINE COLORI RIASSUNTIVI



Grigio di cemento  
702305-167

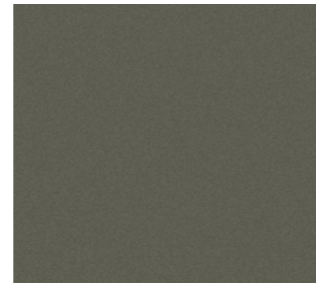

Grigio basalto liscio  
701205-097



Crown Platinum  
9.1293001-195



Grigio chiaro  
725105-167

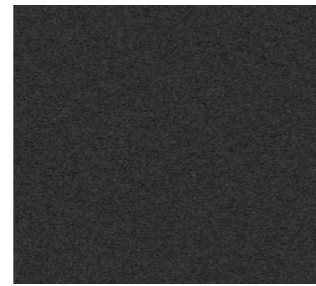

Antracite Ulti-Matt  
02.20.71.000001-504700



Grigio quarzo liscio  
703905-097

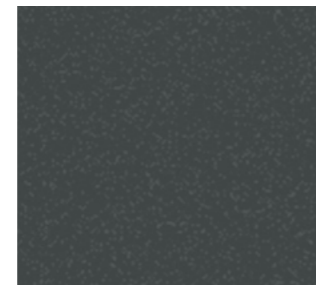

Colore di scisto  
1.0065002-097



Scisto grigio liscio  
02.11.71.000040-097

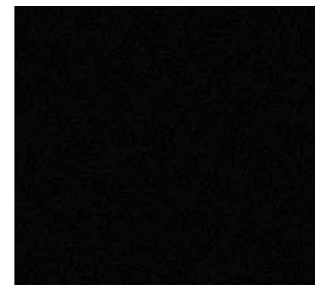

Nero Ulti-Matt  
02.20.01.000002-504700

\*l'immagine potrebbe non rispecchiare realtà

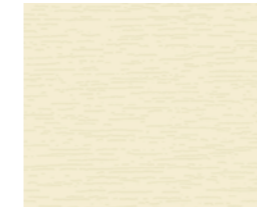

Cremoso  
137905-167



Grigio quarzo  
703905-167



Rosso scuro  
308105-167



Verde muschio  
600505-167



Bianco FX  
915205-168



Antracite  
701605-167



Marrone cioccolato  
887505-167



Rovere naturale  
3118076-167



Oregon  
2115008-167



Palissandro  
851805-167



Abeti di Douglas  
3152009-167



Rovere scuro  
2052089-167

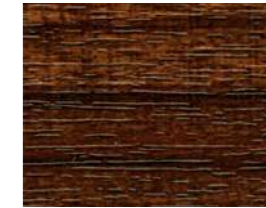

Macore  
3162002-167



Mogano  
2097013-167



Grigio  
715505-167



Antracite liscio  
701605-097



Rovere dorato  
2178001-167

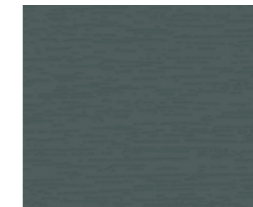

Grigio basalto  
70125-097



Noce  
2178007-167



Rovere sbiancato  
F 456-3081



Winchester  
49240015-148



Verde scuro  
612505-167



Turner oak  
F470-3001

## VETRI

La nostra offerta comprende molti tipi di vetro che si contraddistinguono per l'eccellente qualità. Scegli il vetro per la tua finestra che soddisfi le tue aspettative e conferisca agli interni un carattere unico.

Produciamo vetrocamera dal 1994. Disponiamo di un moderno impianto di tempra del vetro e dei nostri laboratori di ricerca, che garantiscono la massima qualità delle vetrocamere che utilizziamo.

Le vetrocamere di nostra produzione possono essere dotate di appositi valvole altimetriche per equalizzare la pressione all'interno del vetro con quella esterna atmosferica. Grazie a questa soluzione, vetrocamere sono perfette per le posizioni



Possibilità di sabbia il vetro (in 3 tonalità di grigio)\* o utilizzare modelli già pronti.

## RIEMPIMENTO ALL'INTERNO DEL VETRO

- **ARGON** - tutti le vetrocamere di serie sono riempite con gas argon, che garantisce un ottimo isolamento termico. Grazie a ciò, abbiamo ottenuto vetrocamere isolanti con un valore di Ug da 1,1 a 0,5 W/(m²K).



materiali molecolari per assorbire l'umidità in eccesso

Vetro a 3 lastre (a 2 camere) 48 mm, canalina in acciaio zincata all'interno del vetro

## TIPOLOGIE VETRI



Opaca

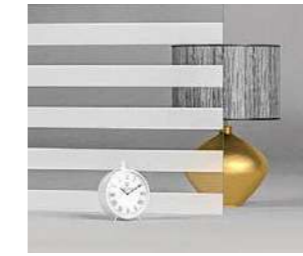

Vetro sabbia con strisce\*

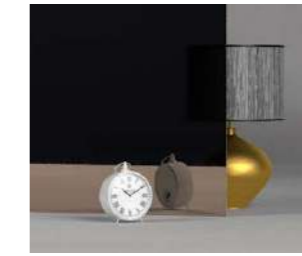

Riflettore marrone 6 mm

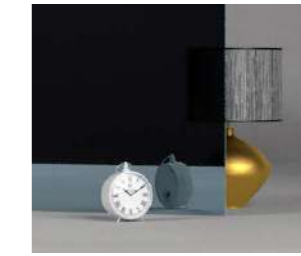

Riflettore blu 6 mm



Float 4, 6, 8, 10 m  
Possibilità di utilizzare un rivestimento termico.



Vetro laminato  
Possibilità di utilizzare un rivestimento termico.

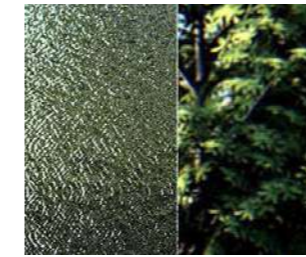

Ornamento Chinchilla



Ornament Delta



Ornament Silvit



Ornament Cathedral



Ornament Master Carre

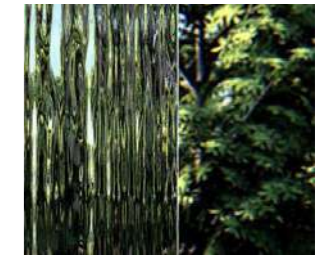

Ornamento Pioggia



Antisol verde



Antisol marrone



Antisol grigio



Antisol blu



Mirastar

\* Per la possibilità di realizzare una sabbatura contati il tuo dealer oppure il reparto tecnologico di Drutex.

## CANALINE DELLE VETROCAMERE

Le canaline delle vetrocamere contribuiscono al miglioramento dell'isolamento termico della vetrocamera. Drutex offre di serie canaline tra i vetri in acciaio zincato, che si distinguono per un ottimo isolamento termico, molto migliore delle canaline in alluminio. Il distanziatore in plastica calda Swisspacer Ultimate è disponibile come opzione.

### Canalina in acciaio zincato

Disponibile per ogni vetrocamera.



### Canalina Swisspacer

Possibilità di scegliere la canalina Swisspacer Ultimate, disponibile in nero, marrone e grigio.

## LISTELLO FERMA VETRO SQUADRATO

Un listello sottodavanzale angolare è dedicato al sistema Il listello ferma vetro squadrato per finestre e porte finestre può essere abbinato con le ultime combinazioni di pellicole moderne, che imitano i sistemi in alluminio.

Opzione disponibile per la smaltatura:

#### 48 mm:

- Iglo Energy
- Iglo Energy PSK
- Iglo Energy Classic
- Iglo Energy Classic PSK

#### 24 mm:

- Iglo 5 / Iglo 5 PSK
- Iglo 5 Classic / Iglo 5 Classic PSK
- Iglo Light / Iglo Light PSK
- Iglo Premier
- Iglo EXT

#### 36 mm:

- Iglo-HS



LISTELLO FERMAVETRO STANDARD



LISTELLO FERMAVETRO SQUADRATO

## SMART HOME E HAI TUTTO SOTTO CONTROLLO

Stanno diventando sempre più popolari tra i Clienti i sistemi di controllo intelligente dell'automazione delle finestre tramite telecomando, tablet o smartphone, che consentono di gestire l'impianto da remoto durante la propria assenza.

È possibile aprire e chiudere le finestre singolarmente, in gruppo, così come per la programmazione temporanea e il collegamento con altri sistemi intelligenti della casa.

È un investimento in comfort di utilizzo e funzionalità ai massimi livelli.

## AUTOMAZIONE G-U

Un moderno sistema progettato per soluzioni di sistema HS.

### Funzioni:

- apertura e chiusura
- controllo tramite telecomando o applicazione

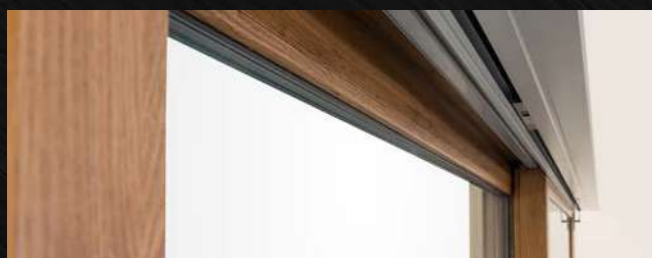

### TaHoma® switch

Finestre, porte, tapparelle, veneziane, cancelli e portoncini che, grazie al pannello di controllo interruttore Smart Somfy-TaHoma® switch, possono aprirsi o chiudersi da soli in determinati orari della giornata, possono oscillare o scorrere in gruppi integrati o singolarmente, offrendoci il pieno controllo e supervisione della nostra casa, anche quando non ci ha dentro. L'interruttore TaHoma® switch consente inoltre di gestire l'illuminazione della casa e del giardino.



### Linea di prodotti BleBox

Si tratta di dispositivi in miniatura che consentono di aprire e chiudere porte, finestre, tapparella, tende da sole, veneziana, cancelli, gestire l'illuminazione o un impianto di allarme utilizzando uno smartphone e tablet - anche da qualsiasi parte del mondo.



# SISTEMI DELLE FINESTRE IN PVC - CONFRONTO



D

INFORMAZIONI	IGLO ENERGY	IGLO ENERGY CLASSIC	IGLO ENERGY ALUCOVER	IGLO 5	IGLO 5 CLASSIC	IGLO LIGHT	IGLO PREMIER	IGLO EXT
ISOLAMENTO TERMICO Uw	Uw = 0,79 W/(m²K)*1	Uw = 0,81 W/(m²K)*2	Uw = 0,76 W/(m²K)*6	Uw = 0,94 W/(m²K)*3	Uw = 0,94 W/(m²K)*3	Uw = 1,0 W/(m²K)*4	Uw = 0,89 W/(m²K)*6	Uw = 0,89 W/(m²K)*6
QUANTITÀ DI CAMERE DI PROFILO	7	7	7	5	5	5	5	5
ISOLAMENTO ACUSTICO DB	dB = 36-46	dB = 36-46	-	dB = 36-44	dB = 36-44	dB = 36-44	-	-
COLORE DELL'ANIMA DEL PROFILO 1 - STANDARD 2 - OPZIONE	1 - bianco 2 - marrone	1 - bianco 2 - marrone, antracite	1 - bianco 2 - marrone, antracite	1 - bianco 2 - marrone	1 - bianco 2 - marrone	1 - bianco	1 - bianco	1 - bianco
ALTEZZA DEL TELAIO PER RISTRUTTURAZIONE	47 mm	47 mm	-	41 mm lub 65 mm	41 mm o 65 mm	41 mm o 65 mm	41 mm o 65 mm	41 mm o 65 mm
VETROCAMERA DI SERIE	Ug = 0,5 W/(m²K) vetro a 3 lastre (a 2 camere) riempito con gas argon, canalina in acciaio zincata (tra vetri)	Ug = 0,5 W/(m²K) vetro a 3 lastre (a 2 camere) riempito con gas argon, canalina in acciaio zincata (tra vetri)	Ug = 0,5 W/(m²K) vetro a 3 lastre (a 2 camere) riempito con gas argon, canalina in acciaio zincata (tra vetri)	Ug = 1,1 W/(m²K) vetro a 3 lastre (a 1 camera) riempito con gas argon, canalina in acciaio zincata (tra vetri)	Ug = 1,1 W/(m²K) vetro a 2 lastre (a 1 camera) riempito con gas argon, canalina in acciaio zincata (tra vetri)	Ug = 1,1 W/(m²K) vetro a 2 lastre (a 1 camera) riempito con gas argon, canalina in acciaio zincata (tra vetri)	Ug = 1,1 W/(m²K) vetro a 2 lastre (a 1 camera) riempito con gas argon, canalina in acciaio zincata (tra vetri)	Ug = 1,1 W/(m²K) vetro a 2 lastre (a 1 camera) riempito con gas argon, canalina in acciaio zincata (tra vetri)
SPESSORE DELLA VETRATURA MIN. - MAX.	24 - 52 mm	24 - 52 mm	24 - 52 mm	24 - 40 mm	24 - 40 mm	24 - 40 mm	24 - 40 mm	24 - 40 mm
PROFILO DI PROFONDITÀ/ ALTEZZA 1 - TELAIO 2 - BATTANTE	1 - 82 mm / 74 mm 2 - 95,9 mm / 86 mm	1 - 82 mm / 74 mm 2 - 82 mm / 86 mm	1 - 82 mm / 74 mm 2 - 82 mm / 86 mm	1 - 70 mm / 66 mm 2 - 80 mm / 78 mm	1 - 70 mm / 66 mm 2 - 70 mm / 78 mm	1 - 70 mm / 66 mm 2 - 70 mm / 70 mm	1 - 70 mm / 66 mm 2 - 70 mm / 78 mm	1 - 70 mm / 66 mm 2 - 70 mm / 78 mm
RINFORZO IN ACCIAIO 1 - TELAIO 2 - BATTANTE	1 - 2 mm completo (chiuso) 2 - rinforzo aperto da 2 mm	1 - 2 mm completo (chiuso) 2 - rinforzo aperto da 2 mm	1 - 2 mm completo (chiuso) 2 - rinforzo aperto da 2 mm	1- rinforzo aperto da 1,5 mm 2- 1,5 mm (2 mm nella porta del balcone) a forma di lettera „C”	1- rinforzo aperto da 1,5 mm 2- 1,5 mm (2 mm nella porta del balcone) a forma di lettera „C”	1- rinforzo aperto da 1,5 mm 2- 1,5 mm (2 mm nella porta del balcone) a forma di lettera „C”	1- rinforzo aperto da 1,5 mm 2- 1,5 mm un profilo appositamente progettato	1- 1,5 mm completo (chiuso) 2- 1,5 mm (2 mm nella porta del balcone) a forma di lettera „C”
SOGLIA DEL BALCONE 1 - STANDARD 2 - OPZIONE	1 - telaio della porta 2 - Combi Plan 0,0 mm, Combi Plan 0,0 mm con drenaggio lineare o Combi 20 mm	1 - telaio della porta 2 - Combi Plan 0,0 mm, Combi Plan 0,0 mm con drenaggio lineare o Combi 20 mm	1 - telaio della porta 2 - Combi Plan 0,0 mm, Combi Plan 0,0 mm con drenaggio lineare o Combi 20 mm	1 - telaio della porta 2 - soglia in alluminio 20 mm o soglia di legno	1 - telaio della porta 2- soglia in alluminio 20 mm o soglia di legno	1- telaio della porta 2- soglia in alluminio 20 mm o soglia di legno	1- telaio della porta	1- telaio della porta 2- soglia in alluminio 20 mm o soglia di legno

1) Per finestra di dimensioni 1230x1480 mm - CSI in Repubblica Ceca Uw = 0,79 W/(m²K) con rinforzo in acciaio vetrocamera Ug = 0,5 W/(m²K) riempito con gas argon, con telaio in plastica Swisspacer.

2) Per finestra di dimensioni 1230x1480 mm - CSI in Repubblica Ceca Uw = 0,81 W/(m²K) con rinforzo in acciaio vetrocamera Ug = 0,5 W/(m²K) riempito con gas argon, con telaio in plastica Swisspacer.

3) Per finestra di dimensioni 1230x1480 mm - CSI in Repubblica Ceca Uw = 0,94 W/(m²K) con rinforzo in acciaio vetrocamera Ug = 0,6 W/(m²K) riempito con gas argon, con telaio in plastica Swisspacer.

4) Per finestra di dimensioni 1230x1480 mm - ift Rosenheim Uw = 1,0 W/(m²K) con rinforzo in acciaio, per la vetrocamera Ug = 0,6 W/(m²K) riempito con gas argon, con telaio in plastica Swisspacer.

5) Per una finestra di 1230x1480 mm - metodo di calcolo = 0,89 W/(m²K) con pacchetto vetri Ug = 0,6 W/(m²K) riempito di gas argon, con canalina in pvc Swisspacer.

6) Per finestra di dimensioni 1230x1480 mm - metodo di calcolo = 0,76 W/(m²K) con rinforzo in acciaio e vetrocamera Ug = 0,5 W/(m²K) riempito con gas argon, con telaio in plastica Swisspacer.

# CONFRONTO DI SISTEMI SCORREVOLI PVC



**IGLO-HS**



**IGLO ENERGY PSK**



**IGLO ENERGY CLASSIC PSK**



**IGLO 5 PSK**



**IGLO 5 CLASSIC PSK**



**IGLO LIGHT PSK**



**IGLO SLIDE**

**D**

## INFORMAZIONI

ISOLAMENTO TERMICO Uw	Uw = 0,71 W/(m²K)*1	Uw = 0,66 W/(m²K)*2	Uw = 0,66 W/(m²K)*2	Uw = 0,81 W/(m²K)*3	Uw = 0,81 W/(m²K)*3	Uw = 0,84 W/(m²K)*3	-
IQUANTITÀ DI CAMERE DI PROFILO	7	7	7	5	5	5	5
COLORE DELL' ANIMA DEL PROFILO 1 - STANDARD 2 - OPZIONE	1 - bianco	1 - bianco 2 - marrone	1 - bianco 2 - marrone, antracite	1 - bianco 2 - marrone	1 - bianco 2 - marrone	1 - bianco	1 - bianco
SALDATURA V-PERFECT	sì	no	sì	no	sì	sì	sì
VETROCAMERA DI SERIE	Ug = 0,5 W/(m²K) vetro a 3 lastre (a 2 camere) riempito con gas argon, canalina in acciaio zincata (tra vetri)	Ug = 0,5 W/(m²K) vetro a 3 lastre (a 2 camere) riempito con gas argon, canalina in acciaio zincata (tra vetri)	Ug = 0,5 W/(m²K) vetro a 3 lastre (a 2 camere) riempito con gas argon, canalina in acciaio zincata (tra vetri)	Ug = 1,1 W/(m²K) il vetro a 2 lastre (a 1 camera) riempito con gas argon, canalina in acciaio zincata (tra vetri)	Ug = 1,1 W/(m²K) il vetro a 2 lastre (a 1 camera) riempito con gas argon, canalina in acciaio zincata (tra vetri)	Ug = 1,1 W/(m²K) il vetro a 2 lastre (a 1 camera) riempito con gas argon, canalina in acciaio zincata (tra vetri)	Ug = 1,1 W/(m²K) il vetro a 2 lastre (a 1 camera) riempito con gas argon, canalina in acciaio zincata (tra vetri)
SPESSORE DELLA VETRATURA MIN. - MAX.	36 - 52 mm	24 - 52 mm	24 - 52 mm	24 - 40 mm	24 - 40 mm	24 - 40 mm	24 - 36 mm
PROFILO DI PROFONDITÀ/ ALTEZZA 1 - TELAIO 2 - BATTANTE	1 - 194 mm / 74 mm 2 - 82 mm / 98 mm	1 - 82 mm / 74 mm 2 - 95,9 mm / 86 mm	1 - 82 mm / 74 mm 2 - 95,9 mm / 86 mm	1 - 75 mm / 75 mm 2 - 80 mm / 78 mm	1 - 70 mm / 75 mm 2 - 70 mm / 78 mm	1 - 70 mm / 75 mm 2 - 70 mm / 78 mm	-
RINFORZO IN ACCIAIO 1 - TELAIO 2 - BATTANTE	1 - rinforzo aperto da 3 mm 2 - 2 mm completo (chiuso)	1 - 2 mm completo (chiuso) 2 - rinforzo aperto da 2 mm	1 - 2 mm completo (chiuso) 2 - rinforzo aperto da 2 mm	1 - 1,5 mm completo (chiuso) 2 - rinforzo aperto da 2 mm	1 - 1,5 mm completo (chiuso) 2 - rinforzo aperto da 2 mm	1 - 1,5 mm completo (chiuso) 2 - rinforzo aperto da 2 mm	1 - 2 mm 2 - 2 mm
FERRAMENTA: 1 - STANDARD 2 - OPZIONE	G-U con 3 chiavistelli di bloccaggio	1 - MACO SKB-S Sistema Standard 2 - MACO SKB-Z Sistema Automatico	1 - MACO SKB-S Sistema Standard 2 - MACO SKB-Z Sistema Automatico	1 - MACO SKB-S Sistema Standard 2 - MACO SKB-Z Sistema Automatico	1 - MACO SKB-S Sistema Standard 2 - MACO SKB-Z Sistema Automatico	1 - MACO SKB-S Sistema Standard 2 - MACO SKB-Z Sistema Automatico	1 - MACO SKB-S Sistema Standard 2 - MACO SKB-Z Sistema Automatico
SGLIA	soglia di sistema	tellaio della porta	tellaio della porta	tellaio della porta	-	tellaio della porta	tellaio della porta

1) Metodo di calcolo: sistemi scorrevoli di dimensioni 5000x2500 mm, con rinforzo in acciaio e vetrocamera di Ug = 0,5 W/(m²K) riempito con gas argon, con telaio in plastica Swisspacer Ultimate.

2) Metodo di calcolo: sistemi scorrevoli di dimensioni 2600x2250 mm, con rinforzo in acciaio e vetrocamera di Ug = 0,5 W/(m²K) riempito con gas argon, con telaio in plastica Swisspacer Ultimate.

3) Metodo di calcolo: sistemi scorrevoli di dimensioni 2600x2250 mm, con rinforzo in acciaio e vetrocamera di Ug = 0,7 W/(m²K) riempito con gas argon, con telaio in plastica Swisspacer Ultimate.



## FINESTRE IN PVC



## SISTEMI SCORREVOLI IN PVC



## AVVOLGIBILI VENEZIANE PER ESTERNI ZANZARIERE



## PORTONCINI

**PVC  
alluminio  
legno**

I portoncini d'ingresso Drutex hanno ottimi parametri di isolamento termico, varie possibilità di disposizione e funzionalità, design moderno e sicurezza. I componenti e le attrezzature utilizzate nel processo di produzione, uniti alla massima qualità, ci hanno permesso di ottenere un prodotto su misura del XXI secolo.





## ZANZARIERE VERTICALI PER FINESTRE



## FACCIATE CONTINUE GIARDINI INVERNALI

Attualmente Drutex è uno dei maggiori produttori di finestre e porte in Europa. Non è solo uno dei marchi polacchi più innovativi e affidabili, ma anche un biglietto da visita dell'imprenditoria polacca nel mondo.

L'azienda, basata in 100% sul capitale polacco, sin dall'inizio è gestita dal suo fondatore, Leszek Gierszewski.

Grazie all'alta qualità garantita, alla ricca offerta e alla tecnologia avanzata, laboratori di proprietà, alta efficienza di funzionamento, brevissimi tempi di produzione e consegna, ci stiamo espandendo ricevendo ogni anno sempre più nuovi clienti. Ogni prodotto è personalizzato e realizzato su misura di ogni cliente individuale.

La nostra offerta comprende serramenti in PVC, alluminio e legno, tapparelle, veneziane per esterni, facciate continue e giardini d'inverno.

I serramenti con il nostro logo vengono consegnati in sei continenti.

Siamo stati apprezzati da milioni di clienti e da esperti indipendenti, ottenendo numerosi premi preziosi. Tra i più importanti ci sono: Diamante di Forbes, Standard UE, Medaglia Europea, Titolo Superbrands, Plus X Award 2017.



7000  
finestre al giorno



4000  
dipendenti



650  
vetture



115 tys. m<sup>2</sup>  
di area  
di produzione

Tempi di realizzazione  
anche in 7 giorni



SINCE 1985

