



PORTE PVC

Le porte in PVC Drutex si basano sui sistemi Iglo e sono prodotte solo da materia prima – con profilo di estrusione propria. Garantiscono ottimi parametri in termini di stabilità, resistenza ed efficienza energetica. Il loro ulteriore vantaggio è anche un elevato livello di isolamento acustico. Grazie a un'ampia gamma di colori di pellicole Renolit, grazie ai vari riempimenti e accessori moderni e le attrezzature aggiuntive, le porte si adattano perfettamente all'architettura e al design degli interni dell'edificio.

RIEMPIMENTI

pag. 46

COLORI

pag. 52

ACCESSORI

pag. 72

PORTE DEL SISTEMA IGLO ENERGY

Le porte Iglo Energy sono sinonimo di design moderno, efficienza energetica, oltre al bel design, estetica e perfetta funzionalità. Le eccellenti proprietà di isolamento termico della porta sono il risultato dell'utilizzo di materiali di altissima qualità, ma anche del profilo con la soglia termoisolante e un innovativo sistema di guarnizione.



La possibilità di realizzazione con la saldatura della tecnologia V-Perfect

DATI TECNICI



82 mm

profondità profilo



$U_d = 0,8 \text{ W}/(\text{m}^2\text{K})^*$

trasmissione termica







* maggiori informazioni sulla pag. 99.



COMPOSIZIONE DEL SISTEMA

Il profilo è composto da 7 camere. La profondità del profilo è di 82 mm.

Possibilità opzionali:

-  possibilità di utilizzare canalina calda Swisspacer Ultimate, disponibile in 3 varietà di colore
-  possibilità di progettare il proprio disegno composto di traversi, vetri e pannelli pvc
-  possibilità di realizzazione con saldatura V-Perfect
-  ampia gamma dei colori di pellicole Renolit su nucleo bianco o marrone (pag. 52-53)
-  possibilità di realizzazione con cerniere a 3 alette
-  possibilità di riempimento da 22,5 mm a 49,5 mm (vetro), e di riempimento con pannello da 36mm

S Accessori di serie:

- Asta serratura a 3 punti
- 3 cerniere a 2 alette
- vetri di valore $U_g = 1,1 \text{ W}/(\text{m}^2\text{K})$
- inserto termoisolante
- maniglia in alluminio
- cilindro da cantiere



Possibilità di scelta della saldatura V-Perfect

Pannello di riempimento con spessore da 36 mm

Rinforzo da 10 decimi

Dotato di rinforzo da 20 decimi, nel telaio e nell'anta (chiuso)



possibilità di inserimento di vetri ad isolamento acustico maggiorato, temprati, stratificati (sicuri e antieffrazione), ornamentali, fumé e sabbati



possibilità di realizzazione con sopraluci e fiancoluci (pag. 88-89)



possibilità di installazione di motore compatibile con sistemi di accesso intelligenti



possibilità di utilizzare la serratura "giorno/notte" (consigliata con maniglione esterno).

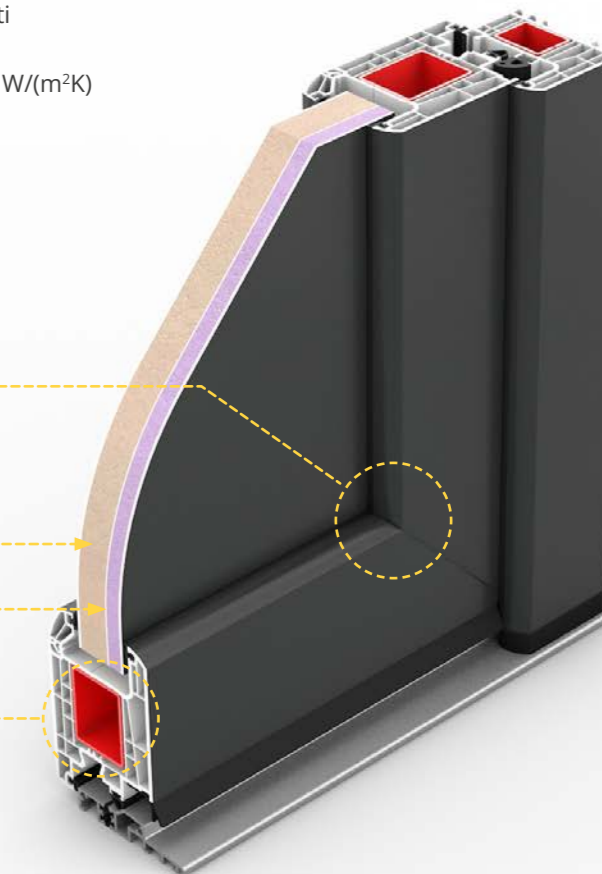

D

MAGGIORI INFORMAZIONI



PORTE DEL SISTEMA IGLO 5

Sono una combinazione perfetta di estetica, di soluzioni innovative e di funzionalità. La porta standard è dotata di soglia in alluminio a taglio termico.



La possibilità di realizzazione con la saldatura della tecnologia V-Perfect

DATI TECNICI



70 mm

profondità profilo



Ud = 1,0 W/(m²K)*

trasmissione termica

* maggiori informazioni sulla pag. 99.



COMPOSIZIONE DEL SISTEMA

Il profilo è composto da 5 camere.
La sua profondità è di 70 mm.

Possibilità opzionali:

- possibilità di utilizzare canalina calda Swisspacer Ultimate, disponibile in 3 varietà di colore
- possibilità di progettare il proprio disegno composto di traversi, vetri e pannelli pvc
- possibilità di realizzazione con la saldatura V-Perfect
- ampia gamma dei colori di pellicole Renolit su nucleo bianco o marrone (pag. 52-53)
- possibilità di riempimento da 22,5 mm a 49 mm (vetro), e pannello di riempimento di 36 mm

S Accessori di serie:

- asta serratura a 3 punti
- 3 cerniere a 2 alette
- vetri di valore Ug = 1,1 W/(m²K)
- inserto termoisolante
- maniglia in alluminio
- cilindro da cantiere



La possibilità di scelta della saldatura V-Perfect

Pannello di riempimento di 36 mm

Rinforzo da 10 decimi

Dotato di rinforzo da 20 decimi, nel telaio e nell'anta (chiuso)



possibilità di inserimento di vetri ad isolamento acustico maggiorato, temprati, stratificati (sicuri e antieffrazione), ornamentali, fumé e sabbati

possibilità di realizzazione con cerniere a 3 alette

possibilità di realizzazione con sopraluci e fiancoluci (pag. 88-89)

possibilità di utilizzare la serratura "giorno/notte" (consigliata con maniglione esterno).



MAGGIORI INFORMAZIONI



MODELLI DI RIEMPIMENTO PER PORTE PVC

Nella nostra offerta si possono trovare numerosi esempi di pannelli di riempimento dedicati alle porte in PVC. Consentono di adattare il design all'estetica degli interni di casa o di un appartamento, nonché alla forma di un edificio, consentendo una coerenza architettonica.



MODELLI DI RIEMPIMENTO



**ALASKA 1
INOX**



**ALASKA 2
INOX**



**ARIZONA 1
INOX**



**ARIZONA 2
INOX**



FLORIDA INOX (L) (R)

Possibilità di acquisto dell'immagine speculare

L - Left R - Right C -Centro - la posizione del disegno rispetto il centro del pannello



MODELLI DI RIEMPIMENTO PER PORTE PVC



**CALIFORNIA 1 (L) (R) (C)
INOX**

Possibilità di acquisto dell'immagine speculare



**COLORADO
INOX**



**HAWAII 2
INOX**



**HAWAII 3
INOX**



**MONTANA 1
INOX**

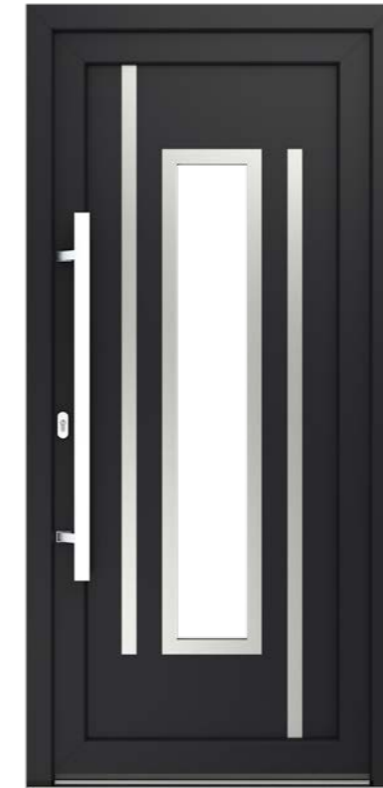

**MONTANA 2 (L) (R)
INOX**

Possibilità di acquisto dell'immagine speculare



**MONTANA 3 (L) (R)
INOX**

Possibilità di acquisto dell'immagine speculare



**NEBRASKA (L) (R) (C)
INOX**

Possibilità di acquisto dell'immagine speculare

L - Left R - Right C - Centro - la posizione del disegno rispetto il centro del pannello

MODELLI DI RIEMPIMENTO PER PORTE PVC



**OHIO
INOX**



**TEXAS (L) (R) (C)
INOX**



**PENNSYLVANIA 1
INOX**



**PENNSYLVANIA 2 (L) (R)
INOX**

Possibilità di acquisto dell'immagine speculare.



**PENNSYLVANIA 3 (L) (R)
INOX**

Possibilità di acquisto dell'immagine speculare.



**NEW JERSEY
INOX**

Disponibile solo con canalina in acciaio.

L - Left R - Right C - Centro - la posizione del disegno rispetto il centro del pannello

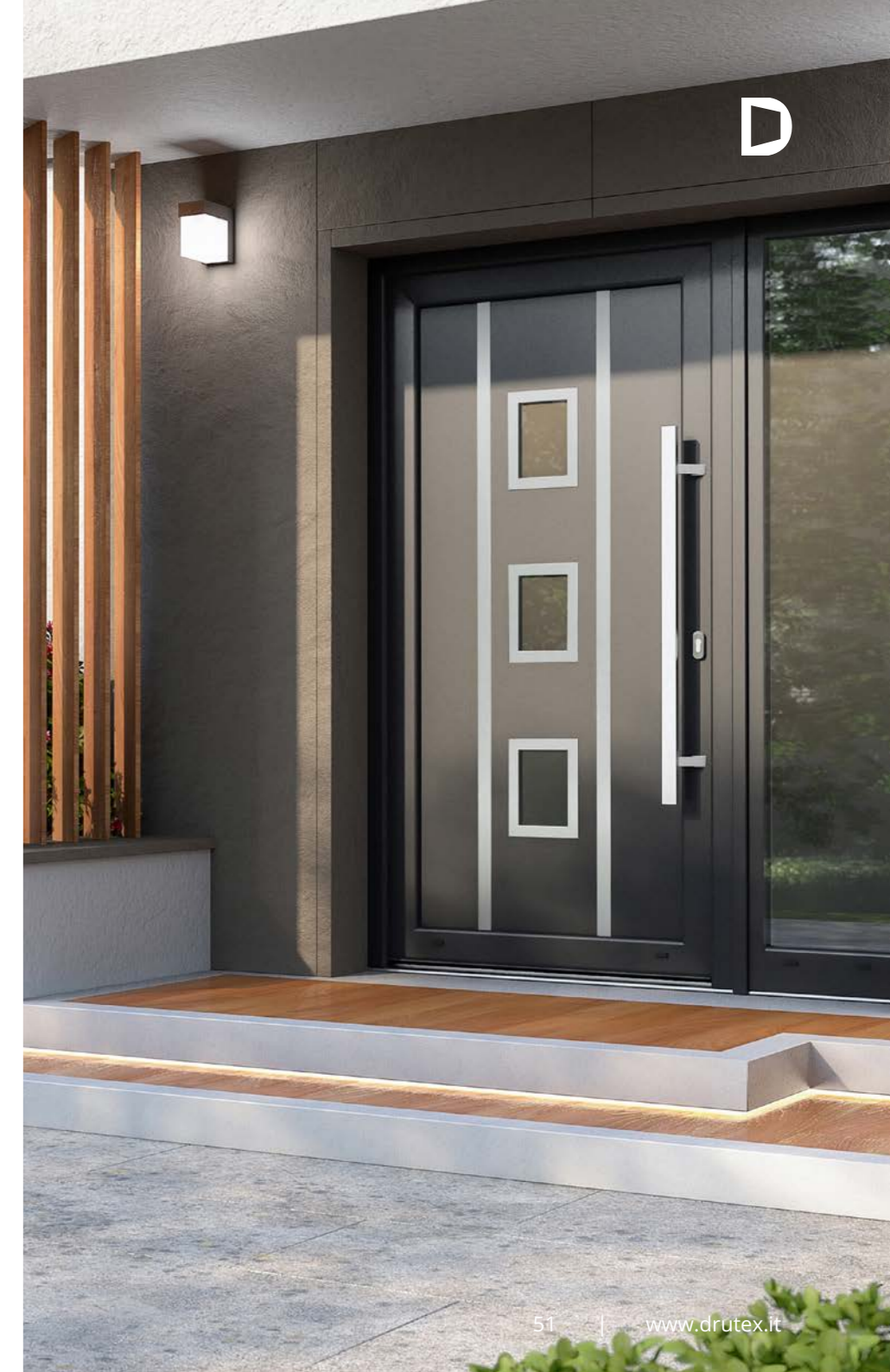

I COLORI DELLE PORTE IN PVC

La scelta ampia di colori delle porte Iglo Energy e Iglo 5, combinata con un'ampia gamma di riempimenti, consente molteplici possibilità di abbinare il design e l'estetica della porta alle esigenze individuali e alle preferenze dei clienti. La qualità eccellente dei rivestimenti pellicolati Renolit, utilizzati durante la produzione garantisce la massima tenuta e duratura del colore.

RIVESTIMENTI RENOLIT



Grigio cemento
702305-167

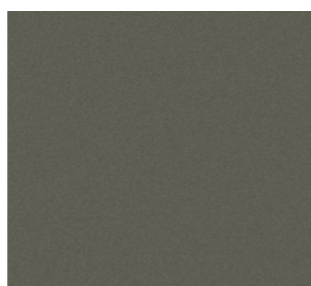

Grigio basalto liscio
701205-097

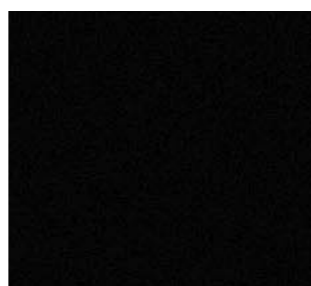

Nero Ulti-Matt
02.20.01.000002-504700

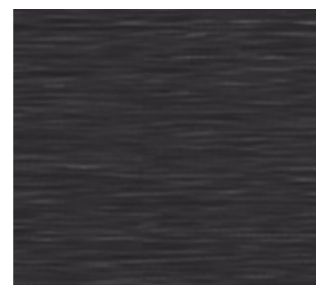

Platino corona
9.1293001-195

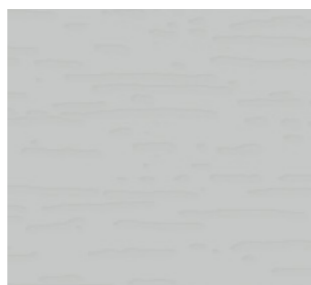

Grigio chiaro
725105-167

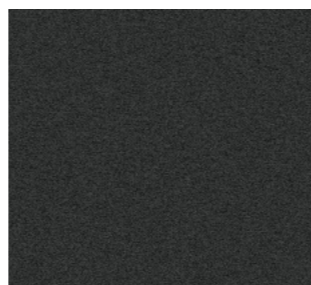

Antracite Ulti-Matt
02.20.71.000001-504700



Grigio quarzo liscio
703905-097

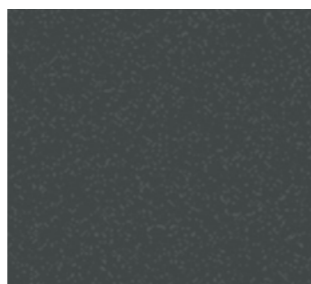

Ardesia
1.0065002-097



Ardesia grigio liscia
02.11.71.000040-097

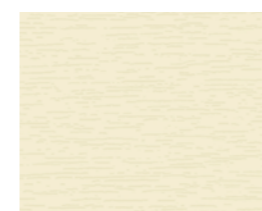

Averio
137905-167



Grigio quarzo
703905-167



Rosso scuro
308105-167



Verde muschio
600505-167



Bianco venato FX
915205-168

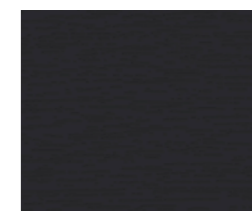

Antracite
701605-167

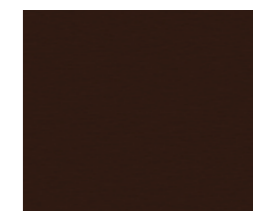

Cioccolato
887505-167



Rovere naturale
3118076-167



Oregon
2115008-167



Palissandro
851805-167



Douglas
3152009-167

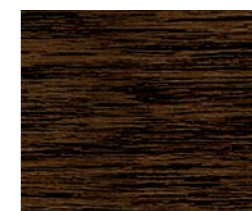

Rovere scuro
2052089-167

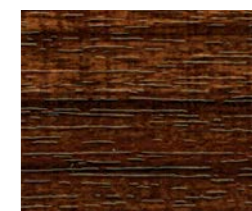

Macore
3162002-167

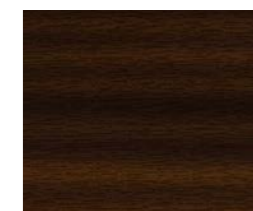

Mogano
2097013-167



Grigio
715505-167



Antracite liscio
701605-097

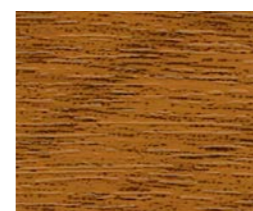

Golden Oak
2178001-167



Basalto grigio
70125-097

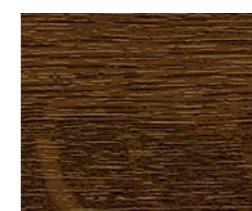

Noce
2178007-167



Sheffield Oak Light
F 456-3081

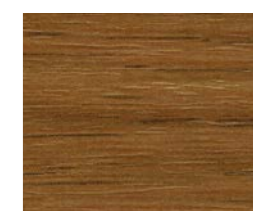

Winchester
49240015-148



Verde scuro
612505-167



Turner oak
F470-3001

* La stampa potrebbe differire dalla realtà.

SISTEMA IGLO ENERGY

Finestre e porte con fiancoluce, composte con sistema Iglo Energy, colore antracite.



Finestre e porte con fiancoluce, composte con sistema Iglo Energy, avvolgibili a sovrapposizione colore grigio chiaro.



SISTEMA IGLO ENERGY

Alzante scorrevole Iglo HS, Lo scorrevole Iglo Energy, portone d'ingresso con pannello Texas Inox con sopra luce e fiancoluce, colore antracite.



Alzante scorrevole Iglo HS, Lo scorrevole Iglo Energy, portone d'ingresso con pannello Texas Inox con sopra luce e fiancoluce, colore antracite.

