

MOOVE.

RIVESTIMENTI
VERTICALI
INDOOR

**INFRANGERE
GLI SCHEMI.**

NUOVAMENTE.



DÉCO

ALL AROUND COVERINGS

Déco è l'azienda che da anni continua a spostare i confini e i trend del mercato dei rivestimenti.

Investendo ogni giorno nello sviluppo di nuove tecnologie per continuare a proporre soluzioni e materiali innovativi, a più riprese negli anni Déco è stata in grado di creare nuovi bisogni e ridefinire il concetto stesso di contemporary living.

CONTENTS

06. MOOVE

10. PLUS DELLA LINEA

14. MOOVE.NATURAL

20. PROFILI E FINITURE

21. STRUTTURA

32. MOOVE.VITTER

38. PROFILI E FINITURE

46. MOOVE.URBAN / POP

58. PROFILI E FINITURE

66. MOOVE.URBAN / CLASSIC

72. PROFILI E FINITURE

82. SCHEDE TECNICHE

88. ISTRUZIONI DI POSA



MOOVE.

YOUR INDOOR MOOD

Moove è la visionaria linea creata da Déco per stimolare un modo nuovo di concepire il rivestimento di pareti e controsoffitti.

Ideata per valorizzare al massimo tutti gli ambienti interni, Moove è una famiglia di rivestimenti che sposa le tendenze di design più raffinate offrendo una grande varietà di finiture, materiali e profili sempre fortemente innovativi, per ridefinire la personalità degli spazi con uno stile inconfondibile: il tuo.

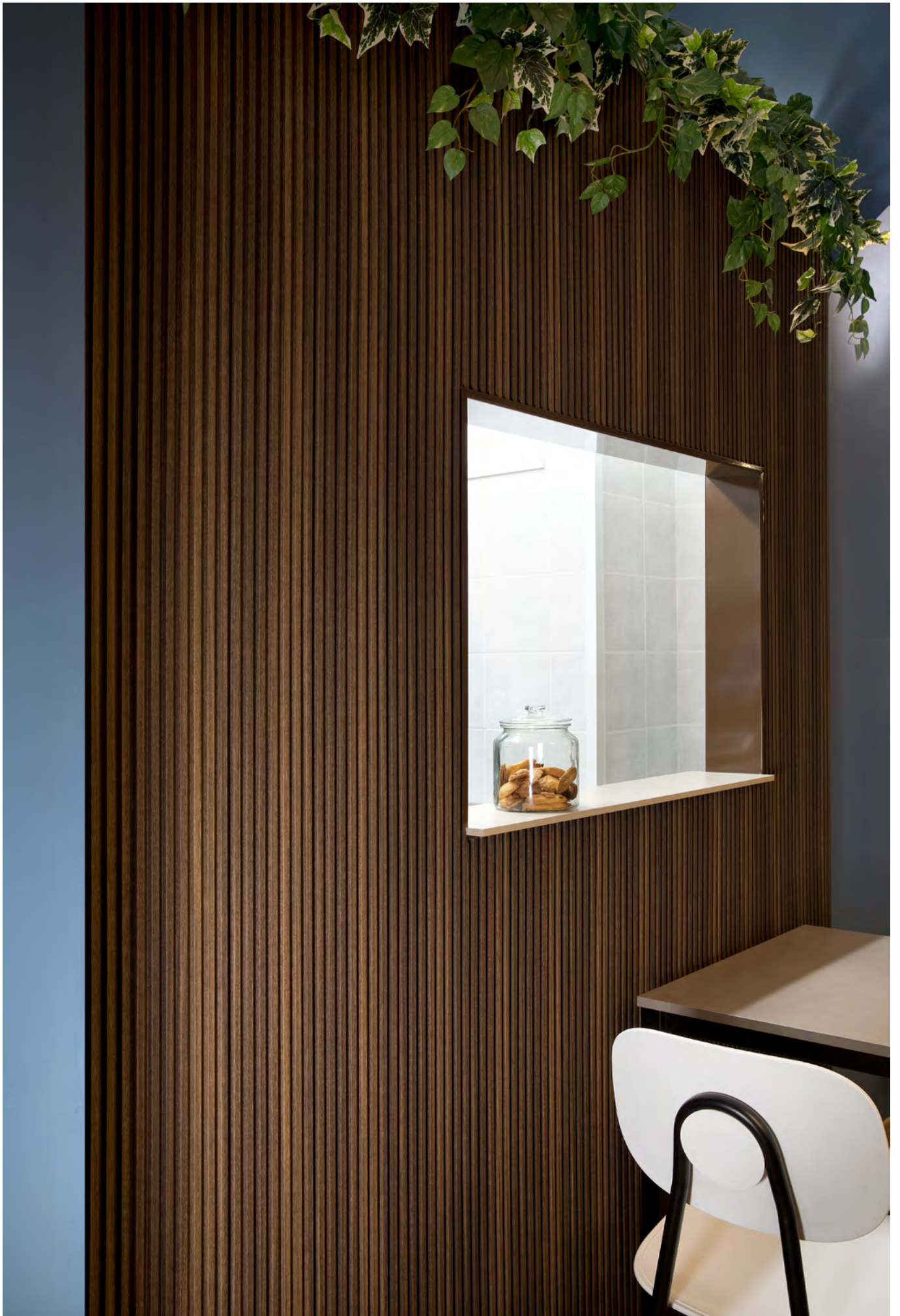



ALL'ALBA DI NUOVI SCENARI

Con un impatto tanto elegante quanto scenografico, i rivestimenti Moove aprono nuovi spazi di esplorazione per la creatività progettuale trasformando semplici superfici in elementi capaci di completare ed esaltare al massimo lo stile di qualsiasi interior.



MOOVE. IS UNIQUE

- **DESIGN**

Grazie ai colori vibranti delle collezioni Moove Vitter® e Moove Urban e al fascino delle essenze naturali della collezione Moove Natural, i rivestimenti Moove arredano con eleganza gli spazi donando personalità e completezza ad ogni ambiente.

- **MODULARITÀ E CUSTOMIZZAZIONE**

Pensata per potersi adattare a ogni stile, superficie e necessità, le collezioni della linea Moove offrono vari livelli di customizzazione che vanno dalla personalizzazione del colore fino alla possibilità di scegliere tra un tipo di supporto rigido o flessibile.

- **ATTENTA SELEZIONE DEI MATERIALI**

Sia dal lato progettuale che dei materiali, i rivestimenti Moove si sviluppano attorno ai concetti di eccellenza e ricercatezza. Attraverso un'accurata selezione delle materie prime, Déco offre essenze naturali e materiali di prima scelta.

- **IMPATTO VISIVO**

I profili Moove migliorano la resa estetica e l'impatto visivo di qualsiasi interior valorizzando le superfici con forme e geometrie dal gusto contemporaneo.

- **SENZA LIMITI**

Déco non pone alcun limite alla creatività progettuale offrendo sistemi di rivestimento a 360°: la famiglia Moove trova un punto d'unione con i rivestimenti a pavimento Clap!, proponendo un connubio armonioso e distintivo tra superfici verticali e orizzontali.





MOOVE.NATURAL BOISERIE IN LEGNO NATURALE

Ayous, Rovere e Noce sono le tre essenze naturali protagoniste della collezione Moove Natural. Disegnati dai designer di studioPANG e **fresati artigianalmente**, i moduli Natural si declinano in otto diversi profili pensati per offrire soluzioni **adattabili ad ogni superficie, anche curva**.

MOOVE.VITTER MULTISTRATO COMPATTO TUTTO COLORE

Moove Vitter® è la collezione di rivestimenti verticali in VittEr®, il multistrato compatto **tutto colore** con **Classe di reazione al fuoco B**. Con colorazioni vivaci e pattern di design, Moove Vitter® si adatta perfettamente ad applicazioni **indoor e outdoor** grazie alle sue insuperabili proprietà tecniche.



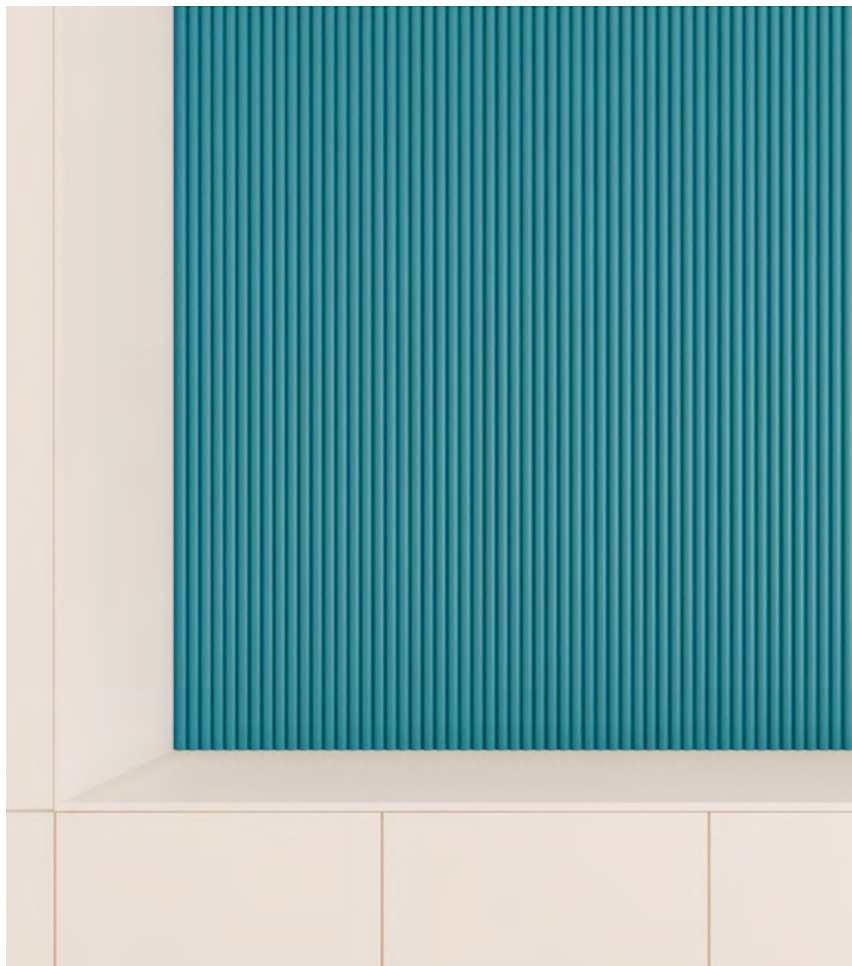

MOOVE.URBAN POP SCELTA COLORI INFINITA

Moove Urban Pop è la collezione di Moove Urban pensata per offrire il massimo livello di **customizzazione**: i profili, a partire dalla purezza della finitura bianco Snow, offrono la possibilità di **verniciatura personalizzabile** con qualsiasi tonalità della scala colori **RAL classic**.

MOOVE.URBAN CLASSIC ELEGANZA EFFETTO LEGNO

Moove Urban Classic è la collezione di rivestimenti in legno e tecnopolimeri disponibile in una palette di finiture opache effetto legno; una scelta smart in termini di performance e semplicità di applicazione, pensata per offrire **l'impatto visivo** di una boiserie tradizionale e tutti i **vantaggi dei materiali compositi**.



MOOVE. NATURAL

LA NUOVA FORMA DELLE BOISERIE IN LEGNO

L'attento studio e la progettazione delle forme, la ricerca grafica e la profonda conoscenza di stili ed esigenze attuali hanno dato origine a **Moove Natural**, una **collezione artigianale** di pannelli fresati per interni **in legno naturale** declinata in un'ampia scelta di profili, combinazioni cromatiche e soluzioni di posa.





STILE FLESSIBILE

I moduli della collezione Moove Natural sono **dinamici e flessibili** e vantano differenti possibilità di applicazione, **dalle pareti ai soffitti, dagli arredi alle porte** fino al rivestimento di **superfici curve**. Un range di impiego ampio che tocca diversi settori quali l'arredamento e il design, il mobilio di pregio, la nautica, il contract e l'hotellerie.

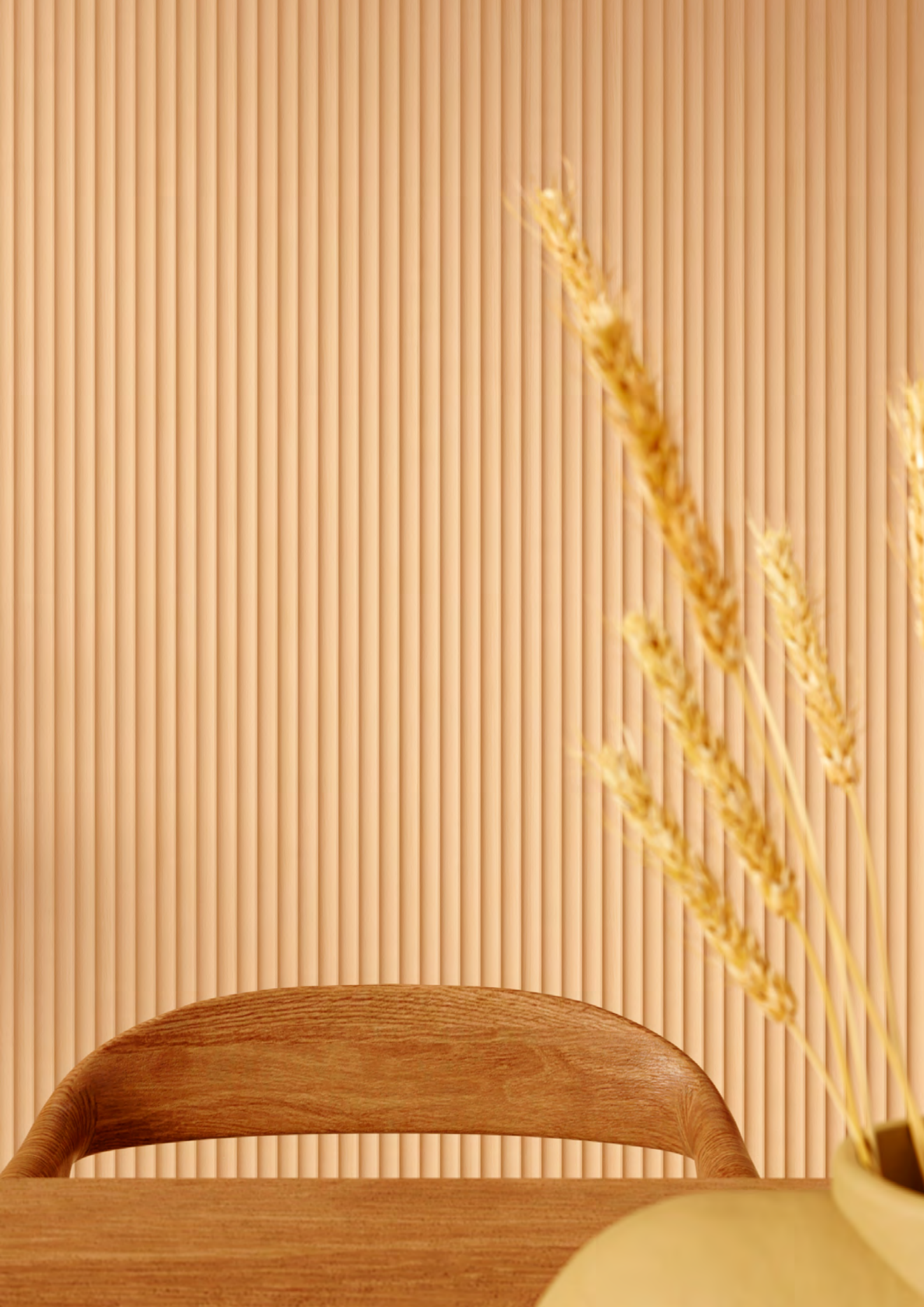





QUALITÀ ARTIGIANALE

Studiati dai designer di studioPANG,
i profili della collezione Moove Natural
sono una rivisitazione contemporanea
della tradizionale boiserie.

Fresato artigianalmente in trame regolari,
asimmetriche, curve e fantasiose, il legno
assume forme inedite e capaci di inserirsi
con eleganza in ogni interior.

MOOVE.NATURAL

PROFILI E FINITURE

Pensata per potersi adattare a ogni stile, superficie e necessità, la collezione Moove Natural offre un'ampia possibilità di customizzazione: dalla tipologia di fresatura al tipo di essenza, dall'eventuale base colorata a contrasto al tipo di supporto, optando tra rigido e flessibile.

PROFILI



KILIMANGIARO *

* Profili disponibili anche nella versione flessibile.



HEKLA *



MAYON *



TUYA *



BROMO *



FUJI *



VESUVIO



HELENA

FINITURE NATURAL



COTTON



OAK

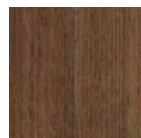

WALNUT

BASE COLORE A CONTRASTO IN VITTER®



KILIMANGIARO

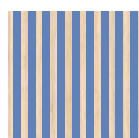
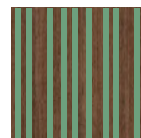
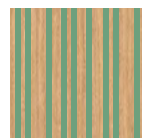

TUYA

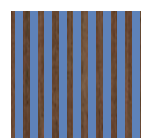
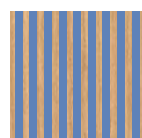

Trattamento con vernice ignifuga opzionale



INTERA GAMMA DI COLORI VITTER®

MOOVE.NATURAL

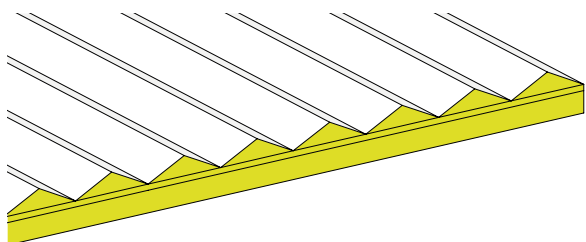

STRUTTURA

SKIN + SUPPORTO RIGIDO IN MULTISTRATO DI PIOPPPO 5+5 MM

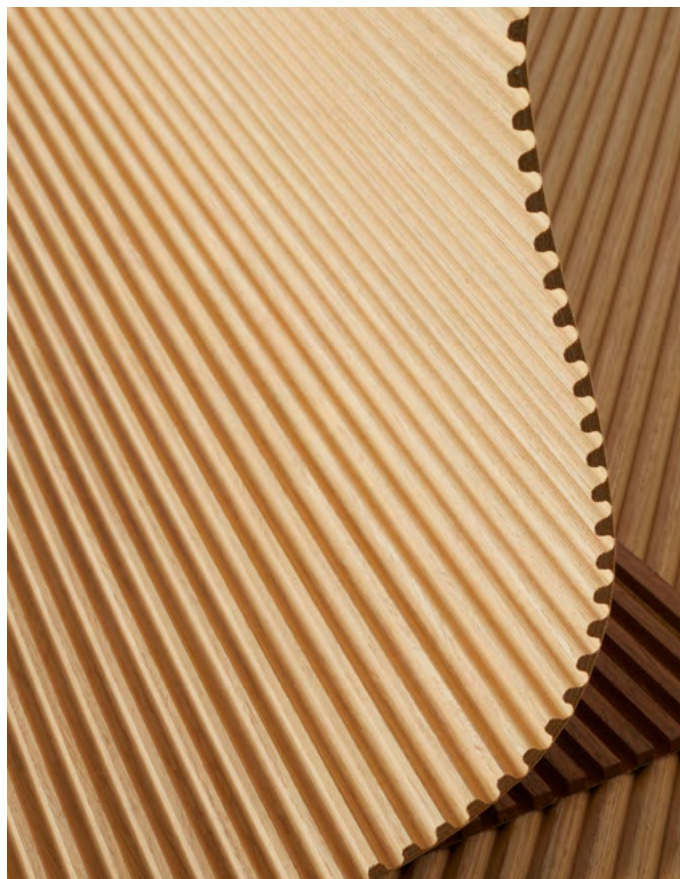
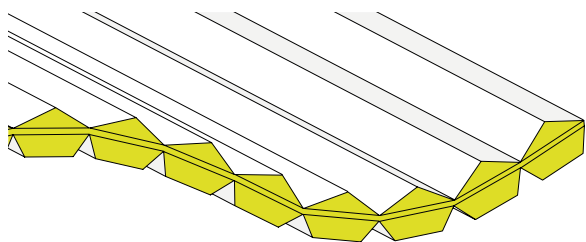

SKIN + SUPPORTO FLEX IN MULTISTRATO DI PIOPPPO 5+5 MM

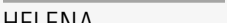

PROFILO	SKIN + SUPPORTO (5+5MM)		FLEX RAGGIO MINIMO CURVATURA (mm)		RIGID BASE A CONTRASTO IN VittEr®
	Rigid	Flex	Concavo	Convesso	Rigid
 KILIMANGIARO	●	●	200	200	●
 HEKLA	●	●	200	200	○
 MAYON	●	●	200	200	○
 TUYA	●	●	200	200	●
 BROMO	●	●	200	200	○
 FUJI	●	●	250	/	○
 VESUVIO	●	○	/	/	○
 HELENA	●	○	/	/	○



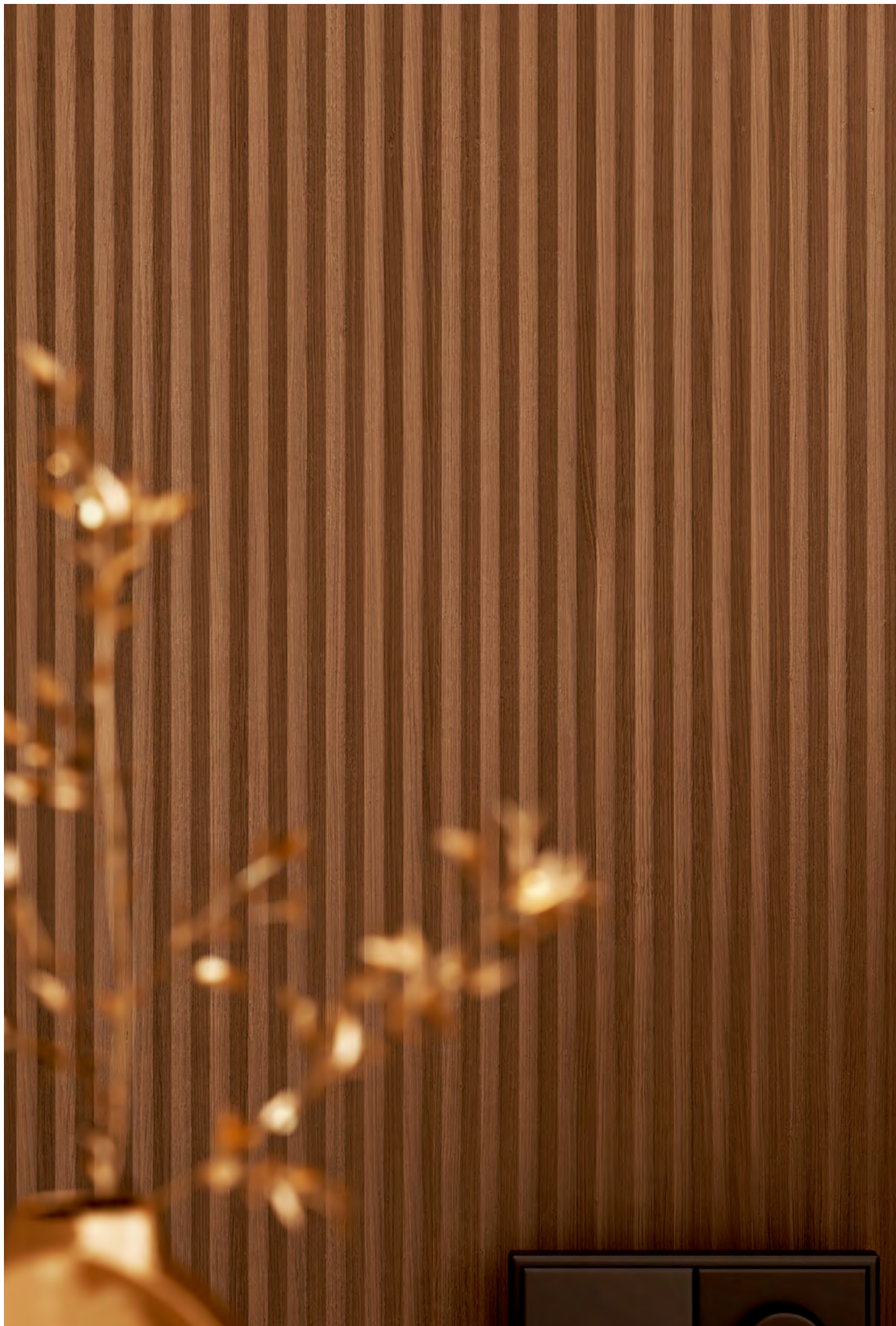



KILIMANGIARO

Liste di diverse dimensioni compongono un pattern dal ritmo irregolare e frizzante, perfetto per controbilanciare lo stile di qualsiasi interior donando movimento alle superfici.



SKIN + SUPPORTO RIGID / FLEX
IN MULTISTRATO DI PIOPPO 5+5 MM
5+5 x 620 x 3050 mm

PROFILO RIGIDO
PROFILO FLESSIBILE

ESSENZE



COTTON OAK WALNUT

+ BASE A CONTRASTO IN VITTER®



Situato nella Tanzania nord-orientale, il Kilimangiaro è uno dei vulcani più alti del pianeta. Con i suoi tre coni vulcanici di diverse dimensioni, il Kilimangiaro si leva con solenne calma dall'arido altopiano circostante.

DÉCO INSPIRATION
KILIMANGIARO / TANZANIA



HEKLA

Scanalature oblique si ripetono con regolarità creando un piacevole gioco di chiaro-scuro che cambia ed evolve durante l'arco della giornata, a seconda delle condizioni di illuminazione.



SKIN + SUPPORTO RIGID / FLEX
IN MULTISTRATO DI PIOPPO 5+5 MM

5+5 x 620 x 3050 mm

PROFILO RIGIDO ●
PROFILO FLESSIBILE ●

ESSENZE



COTTON OAK WALNUT



Hekla, è un vulcano dell'Islanda sud-occidentale la cui cima è quasi sempre coperta da nubi. Noto per le sue frequenti eruzioni, Hekla è citato nel "Dialogo della Natura e di un Islandese" di Giacomo Leopardi per i suoi "ruggiti spaventevoli".

DÉCO INSPIRATION
HEKLA / ICELAND



MAYON

Il design sfaccettato dei moduli Mayon dà vita a un gioco di angoli regolari perfetto per rifinire ambienti dallo stile moderno e razionale.



SKIN + SUPPORTO RIGID / FLEX
IN MULTISTRATO DI PIOPPO 5+5 MM

5+5 x 620 x 3050 mm

PROFILO RIGIDO ●
PROFILO FLESSIBILE ●

ESSENZE



COTTON OAK WALNUT



Nota per la sua perfetta forma conica regolare, il Mayon è il più attivo tra i vulcani delle Filippine. La sua figura così armoniosa è in netto contrasto con la potenza distruttiva di questo vulcano.

DÉCO INSPIRATION
MAYON / REPUBLIC OF PHILIPPINES

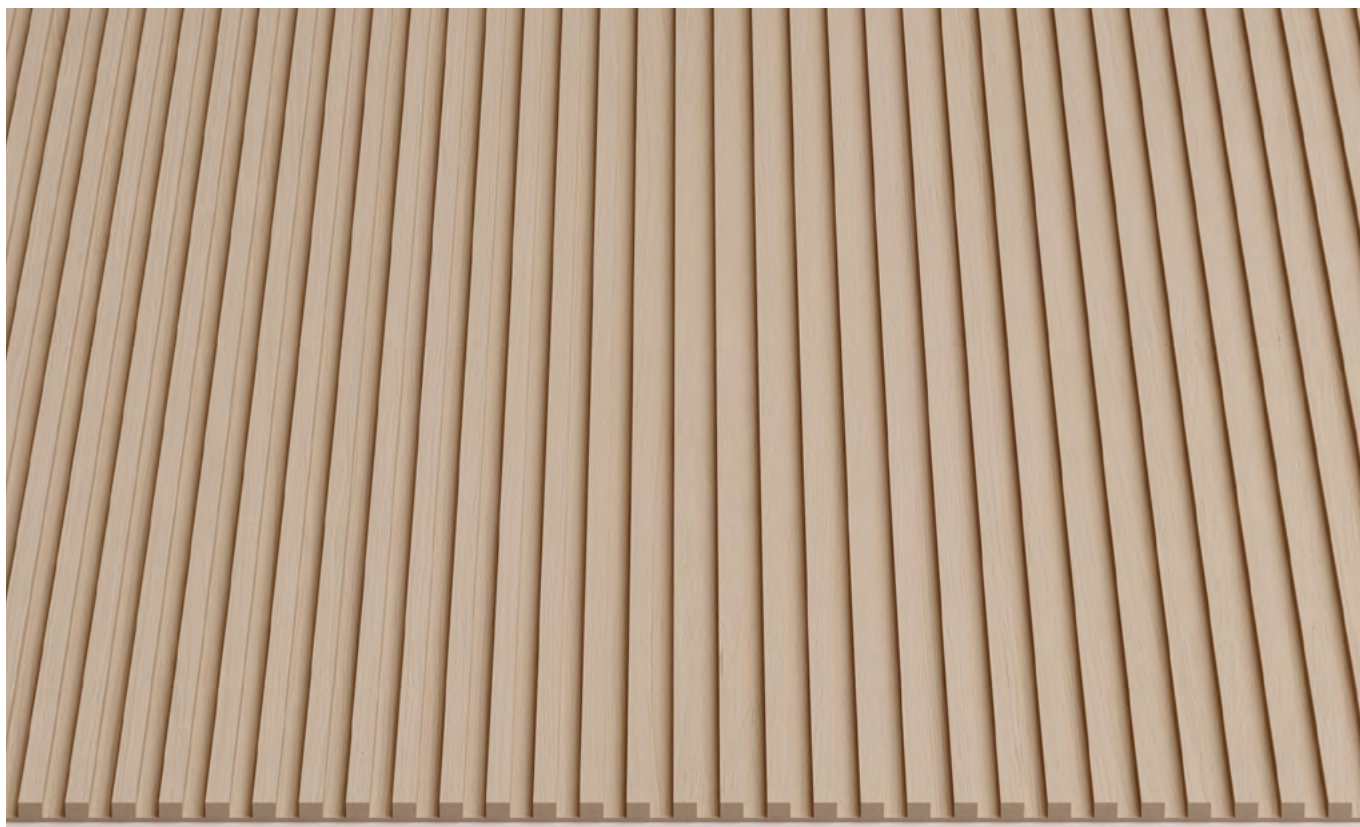

TUYA

Una fresatura classica che lascia grande spazio alla creatività: altamente customizzabile, il profilo Tuya è pensato per potersi adattare a superfici piane e curve e per donare carattere e personalità agli ambienti con l'aggiunta di una base colorata in VittEr®.



SKIN + SUPPORTO RIGIDO / FLEX
 IN MULTISTRATO DI PIOPPO 5+5 MM
 5+5 x 620 x 3050 mm

PROFILO RIGIDO ●
 PROFILO FLESSIBILE ●

ESSENZE



COTTON OAK WALNUT

+ BASE A CONTRASTO IN VITTER®



Il Tuya Butte, situato nell'estremo nord della Columbia britannica, dà il nome a una particolare tipologia di vulcani subglaciali detti "tuyas", formati da letti di lava basaltica quasi orizzontali e un'inusuale cima piatta.

DÉCO INSPIRATION
 TUYA BUTTE / CANADA

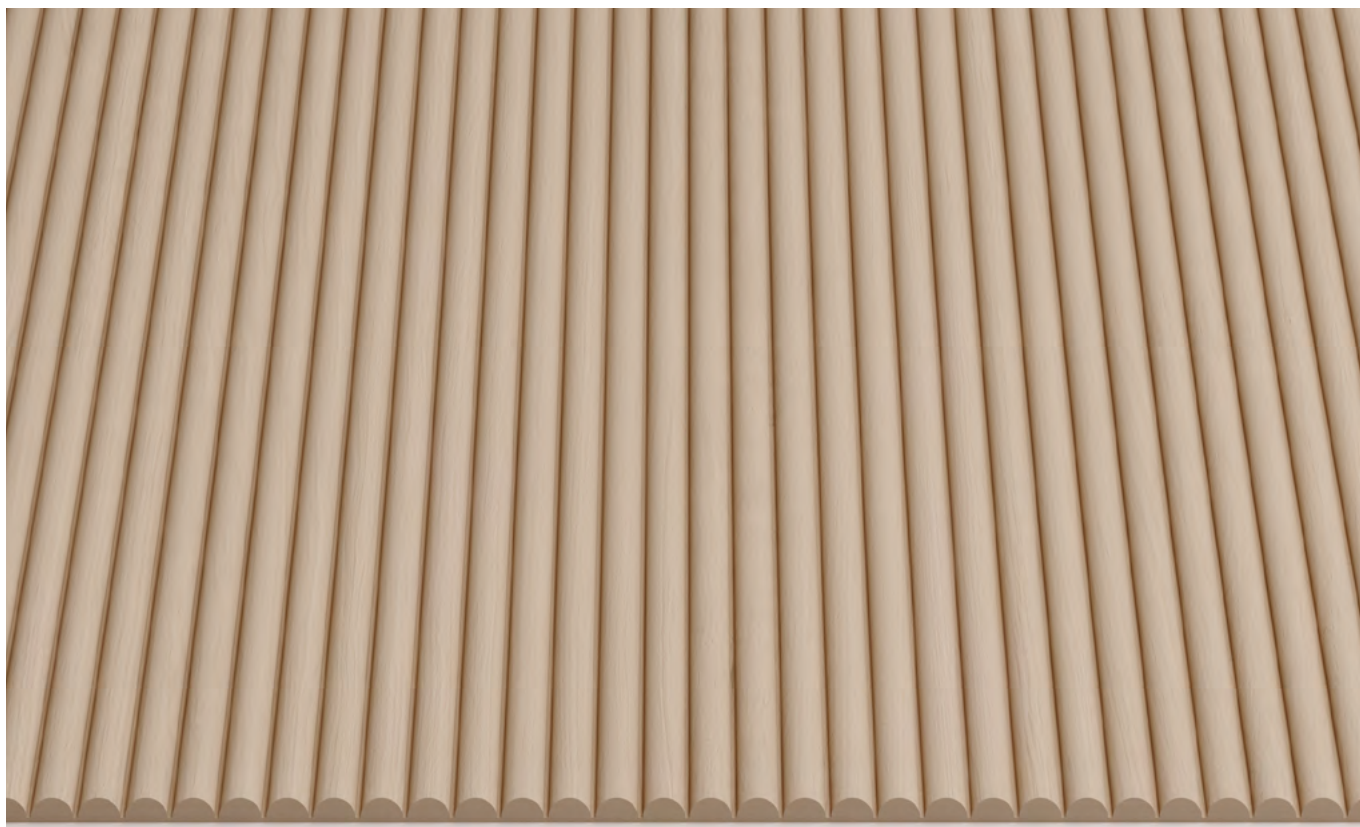

BROMO

Gli elementi stondati del profilo Bromo sanno donare agli ambienti un'eleganza morbida e contemporanea. Ideato per potersi adattare a superfici piane e curve, questo rivestimento è perfetto per mitigare le linee nette e decise di interior dallo stile moderno.



SKIN + SUPPORTO RIGIDO / FLEX
IN MULTISTRATO DI PIOPPO 5+5 MM

5+5 x 620 x 3050 mm

PROFILO RIGIDO ●
PROFILO FLESSIBILE ●

ESSENZE



COTTON OAK WALNUT



Conosciuto per gli spettacolari scorci che si aprono quando l'alba illumina i suoi versanti, il monte Bromo è il vulcano più attivo dell'isola di Java, in Indonesia, oltre ad essere uno dei più belli al mondo.

DÉCO INSPIRATION
BROMO / INDONESIA



FUJI

Con una fresatura a listelli stoncati, i profili Fuji arricchiscono le superfici con un pattern simmetrico, delicato ed elegantemente semplice, perfetto per inserirsi con naturalezza in interior dal design minimal e sobrio.



SKIN + SUPPORTO RIGID / FLEX
IN MULTISTRATO DI PIOPPO 5+5 MM

5+5 x 620 x 3050 mm

PROFILO RIGIDO
PROFILO FLESSIBILE

ESSENZE



COTTON OAK WALNUT



Simbolo della religione shintoista, il monte Fuji è considerata una delle tre montagne sacre del Giappone. Con una punta innevata per dieci mesi l'anno, il monte Fuji si riflette solitario sulle acque del lago Kawaguchi.

DÉCO INSPIRATION
FUJI / JAPAN



VESUVIO

Sinuoso come un drappeggio, il profilo Vesuvio trasforma ogni superficie in un fondale teatrale con le sue fresature irregolari e scenografiche.



SKIN + SUPPORTO RIGID
IN MULTISTRATO DI PIOPPA 5+5 MM
5+5 x 620 x 3050 mm

PROFILO RIGIDO
PROFILO FLESSIBILE

ESSENZE



COTTON OAK WALNUT



Ora in stato di quiescenza, il Vesuvio è uno dei vulcani più celebrati a livello globale oltre a essere considerato anche uno dei più pericolosi al mondo a causa delle sue portentose eruzioni di carattere esplosivo.

DÉCO INSPIRATION
VESUVIO / ITALY



HELENA

Ricordando le scanalature delle colonne greche, le strie concave dei profili Helena decorano l'ambiente con la loro morbida regolarità, donando al contesto un risvolto classico e solenne.



SKIN + SUPPORTO RIGID
IN MULTISTRATO DI PIOPPO 5+5 MM
5+5 x 620 x 3050 mm

PROFILO RIGIDO
PROFILO FLESSIBILE

ESSENZE



COTTON OAK WALNUT

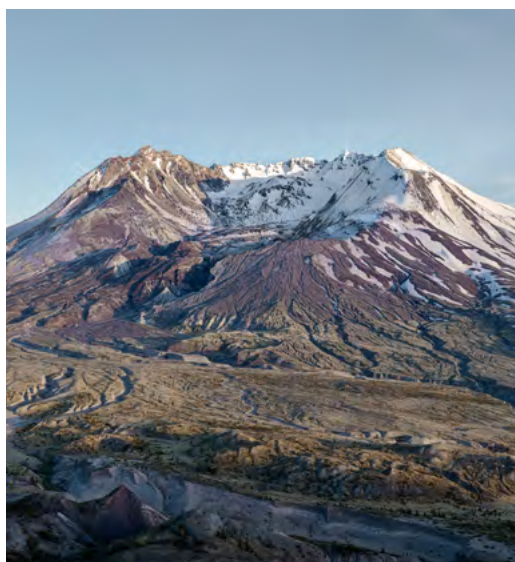

Il Monte Sant'Elena, è un vulcano attivo che si trova nello stato di Washington. Chiamato "il Fuji d'America" per la sua punta perennemente innevata, è noto per il gigantesco cratere formatosi in seguito a una violenta eruzione nel 1980.

DÉCO INSPIRATION
MOUNT SAINT HELENS / UNITED STATES

MOOVE. VITTER

PERSONALITÀ A TUTTO COLORE

Moove Vitter® è la collezione di rivestimenti verticali in VittEr®, il multistrato compatto tutto colore con **classe di reazione al fuoco B.**

Moove.Vitter® è una proposta innovativa e vibrante, installabile **anche in ambiente outdoor,** che permette un'elevata personalizzazione grazie a lavorazioni originali e colorazioni estrose.



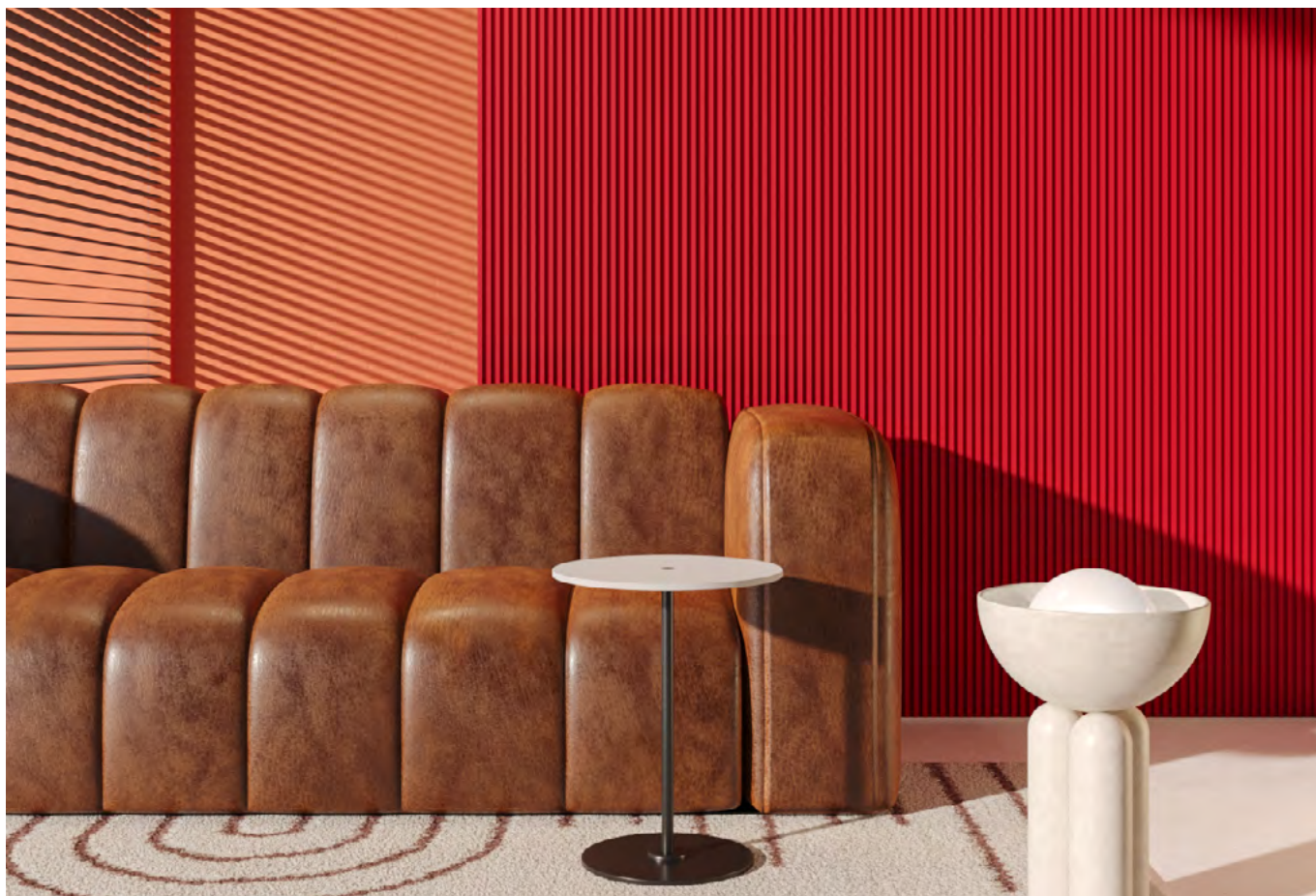

MASSIMA RESISTENZA AL FUOCO

Il VittEr® è un materiale innovativo ottenuto attraverso la **termocompressione** di fogli di carta colorata.

Certificato non combustibile e **non infiammabile**, Moove Vitter® è adatto per applicazione a parete e controsoffitto secondo la classificazione **B-s2,d0**.

Installabile anche come rivestimento a **parete del piano cottura**.







PRESTAZIONI INSUPERABILI. ANCHE IN ESTERNI.

Moove Vitter® è **resistente a graffi, agenti atmosferici e chimici, facile da pulire** con qualsiasi detergente, risultando quindi adatto anche a contesti commerciali e contract. La sua totale **impermeabilità** lo rende ideale per installazioni in esterni ma anche in bagni e cucine; la **superficie antibatterica** di Moove Vitter®, infusa di ioni di argento, è certificata come capace di neutralizzare la proliferazione di microbi.

MOOVE.VITTER®

PROFILI E FINITURE

Spaziando da geometrie simmetriche a fresature irregolari, da colorazioni neutre a palette più vivide, i rivestimenti Moove Vitter® liberano la creatività progettuale mantenendosi in perfetto equilibrio tra design ed efficienza funzionale.

PROFILI

5 x 620 x 3050 mm



KILIMANGIARO



MAYON



TUYA



ARENAL



HOGG

FINITURE VITTER®



GIALLO
RIO



ARANCIO
SICILIA



ROSSO
MADRID



VERDE
DUBLINO



BLU
CICLADI



BEIGE
DAKAR



BEIGE
DUBAI



BEIGE
IL CAIRO



GRIGIO
MILANO

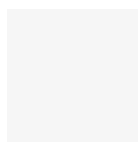

BIANCO
CORTINA

Nota:

La saturazione del colore varia a seconda della fresatura scelta. Sugeriamo di visionare sempre dal vivo i campioni esatti dei profili desiderati.





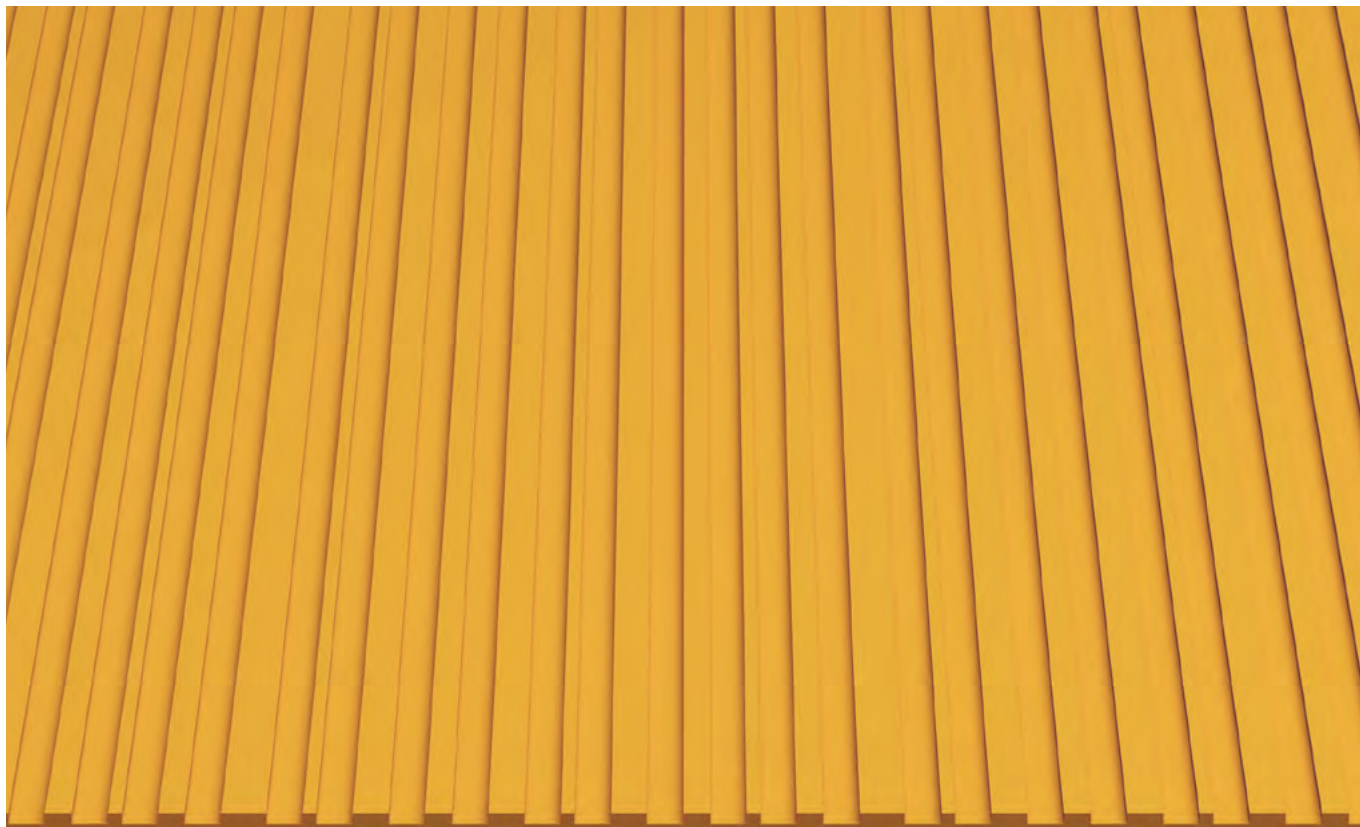

KILIMANGIARO

Lineare, geometrico e giocosamente irregolare, il profilo Kilimangiaro crea un pattern unico in cui si alternano colore, luci e ombre.

PROFILO

5 x 620 x 3050 mm



Situato nella Tanzania nord-orientale, il Kilimangiaro è uno dei vulcani più alti del pianeta. Con i suoi tre coni vulcanici di diverse dimensioni, il Kilimangiaro si leva con solenne calma dall'arido altopiano circostante.

DÉCO INSPIRATION
KILIMANGIARO / TANZANIA



MAYON

Un elegante gioco di angoli regolari definisce il carattere della finitura Mayon. La particolare lavorazione superficiale di questi profili ne desatura il colore permettendo di ottenere un rivestimento dalle sfumature cromatiche sui toni pastello.

PROFILO

5 x 620 x 3050 mm



Noto per la sua perfetta forma conica regolare, il Mayon è il più attivo tra i vulcani delle Filippine. La sua figura così armoniosa è in netto contrasto con la potenza distruttiva di questo vulcano.

DÉCO INSPIRATION

MAYON / REPUBLIC OF PHILIPPINES

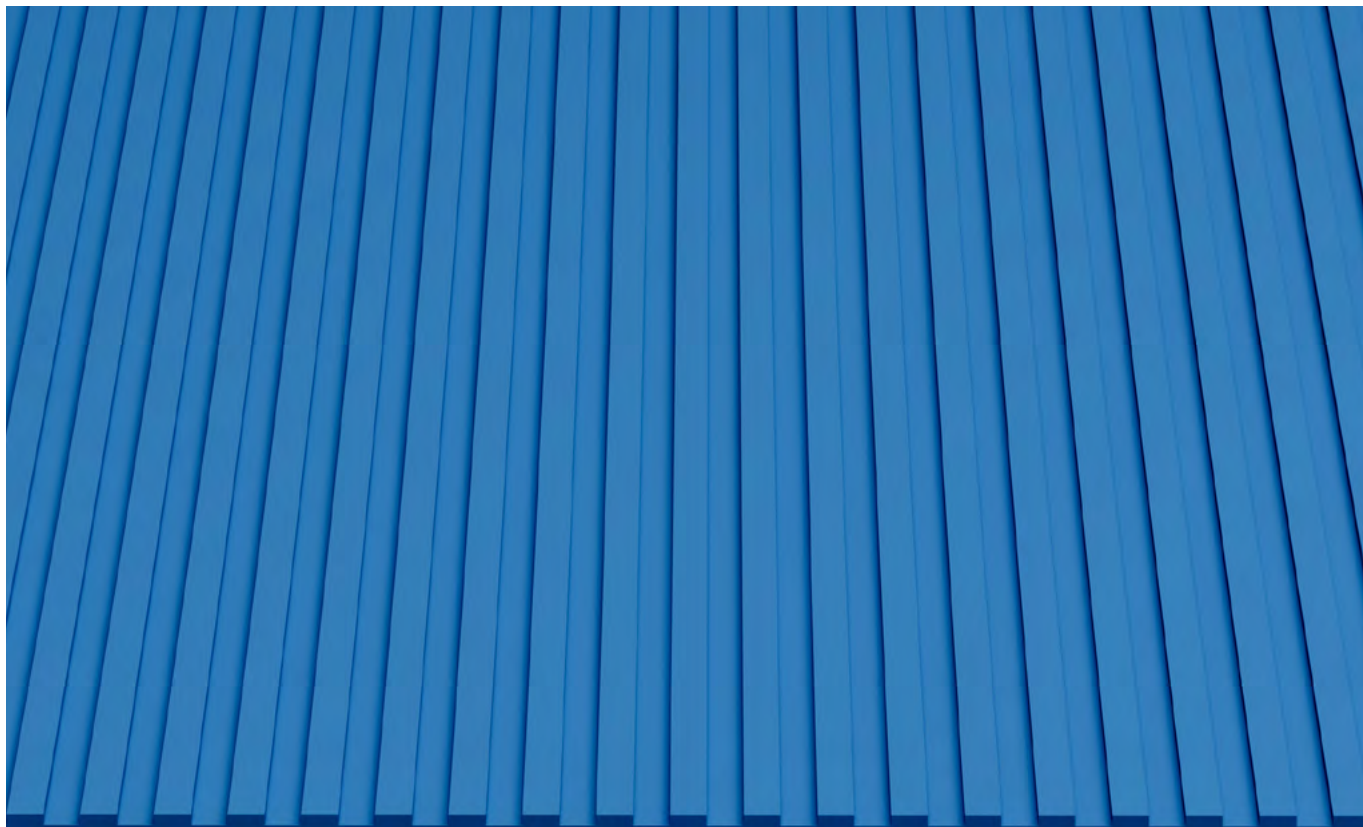

TUYA

Una fresatura classica in cui il colore trova lo spazio per essere protagonista e conferire agli ambienti la giusta carica di grinta e originalità.

PROFILO

5 x 620 x 3050 mm



Il Tuya Butte, situato nell'estremo nord della Columbia britannica, dà il nome a una particolare tipologia di vulcani subglaciali detti "tuyas", formati da letti di lava basaltica quasi orizzontali e un'inusuale cima piatta.

DÉCO INSPIRATION
TUYA BUTTE / CANADA



ARENAL

Con una lavorazione che ricorda le scanalature delle colonne greche in stile dorico, il profilo Arenal dona alle superfici un tocco di raffinata classicità.

Disponibile solo nei colori
Beige Il Cairo, Grigio Milano,
Bianco Cortina.

PROFILO

5 x 620 x 3050 mm



Arenal, con le sue ripide pendici, è il vulcano più attivo della Costa Rica ed è visitato da turisti di tutto il mondo per via delle famose sorgenti termali che ospita insieme a bellissime varietà di flora tropicale.

DÉCO INSPIRATION
ARENAL / COSTA RICA



HOGG

Con i suoi larghi listelli regolari intervallati da sottili fessure, Hogg è il profilo ideale per chi desidera un rivestimento dal colore pieno e vibrante.

PROFILO

5 x 620 x 3050 mm

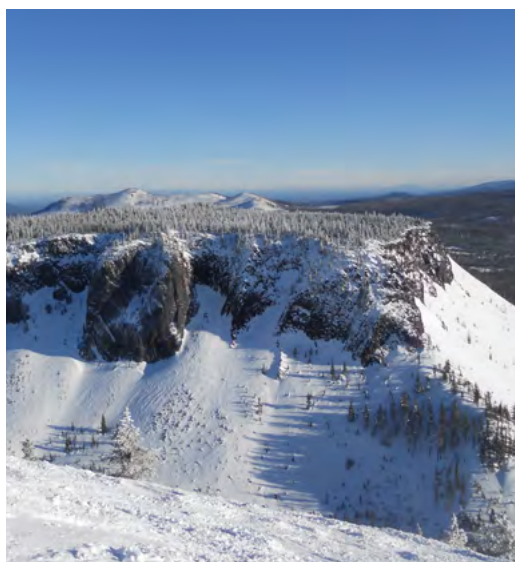

Hogg è un tipo di vulcano subglaciale formatosi da eruzioni avvenute al di sotto di una calotta di ghiaccio che, con la sua pressione e con l'acqua del disgelo, ha modellato la forma del vulcano rendendone la cima appiattita e le pareti ripide.

DÉCO INSPIRATION

HOGG ROCK / OREGON, USA



MOOVE. URBAN POP

Moove Urban Pop è la collezione di rivestimenti in legno e tecnopolimeri dagli infiniti **colori personalizzabili**.

Capace di valorizzare e rendere unico ogni ambiente, Moove Urban è la soluzione ideale per chi desidera trasformare l'aspetto di una stanza in modo semplice, immediato e originale.





No.



VERNICIATURA PERSONALIZZATA

Partendo dalla colorazione bianco Snow del profilo Moove Urban desiderato, i rivestimenti della collezione Pop possono essere verniciati con **qualsiasi colore della scala RAL**. Scegliendo poi tra finish lucido o opaco, il risultato è un rivestimento capace di inserirsi perfettamente nella palette colori di ogni progetto.







LA PUREZZA DEL BIANCO

Ideali per arredare bagni e per arricchire le superfici senza rinunciare all'estetica minimal di una parete bianca, i profili nelle colorazioni Snow White e Milky White sono perfetti per creare rivestimenti senza soluzione di continuità, facili da pulire e semplici da rimuovere senza invasive opere di demolizione.





SNOW WHITE

Realizzati con un'innovativa tecnica di coestrusione che conferisce ancora maggior resistenza, i profili Moove Urban nella colorazione Snow White sono la scelta ideale per gli amanti del bianco assoluto e dei rivestimenti dall'effetto lucido.

Perfetta per progetti dalle grandi metrature, la colorazione Snow White si abbina facilmente con lo standard di bianco impiegato nella maggior parte delle rifiniture indoor.







MILKY WHITE

I profili Moove Urban nella colorazione Milky White illuminano gli ambienti con una colorazione bianca dal sottotono caldo e accogliente. Caratterizzati da un effetto materico soft-touch, i rivestimenti nella colorazione Milky White sono la scelta ideale per coloro che cercano una soluzione elegante e discreta per rifinire gli spazi indoor.

MOOVE.URBAN / POP

PROFILI E FINITURE

Con la collezione Moove Urban Pop è possibile personalizzare il colore dei profili scegliendo una qualsiasi tonalità della scala colori RAL Classic. Per la collezione Moove Urban Pop Déco propone anche la propria selezione di finiture Pop.

PROFILI



GOLDEN



KINTAI



TOWER



RUYI

DIMENSIONI

11 x 206 x 2800 mm

13 x 179 x 2800 mm

13 x 149 x 2800 mm

15 x 160 x 2800 mm

FINITURE POP

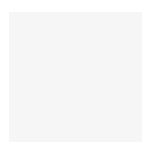

SNOW WHITE



MILKY WHITE ***



LINEN *



TIFFANY *



OCEAN *



RAL 1012 **



RAL 1034 **



RAL 8004 **



RAL 3015 **



RAL 6019 **



RAL 6034 **



RAL 6007 **



RAL 5012 **



RAL 5014 **



RAL 7000 **



INTERA GAMMA
DI COLORI RAL **

* Colori disponibili solo per il profilo Tower.

** La quantità minima ordinabile per la verniciatura è di 10 m2.

*** Colore disponibile a partire da autunno 2023.









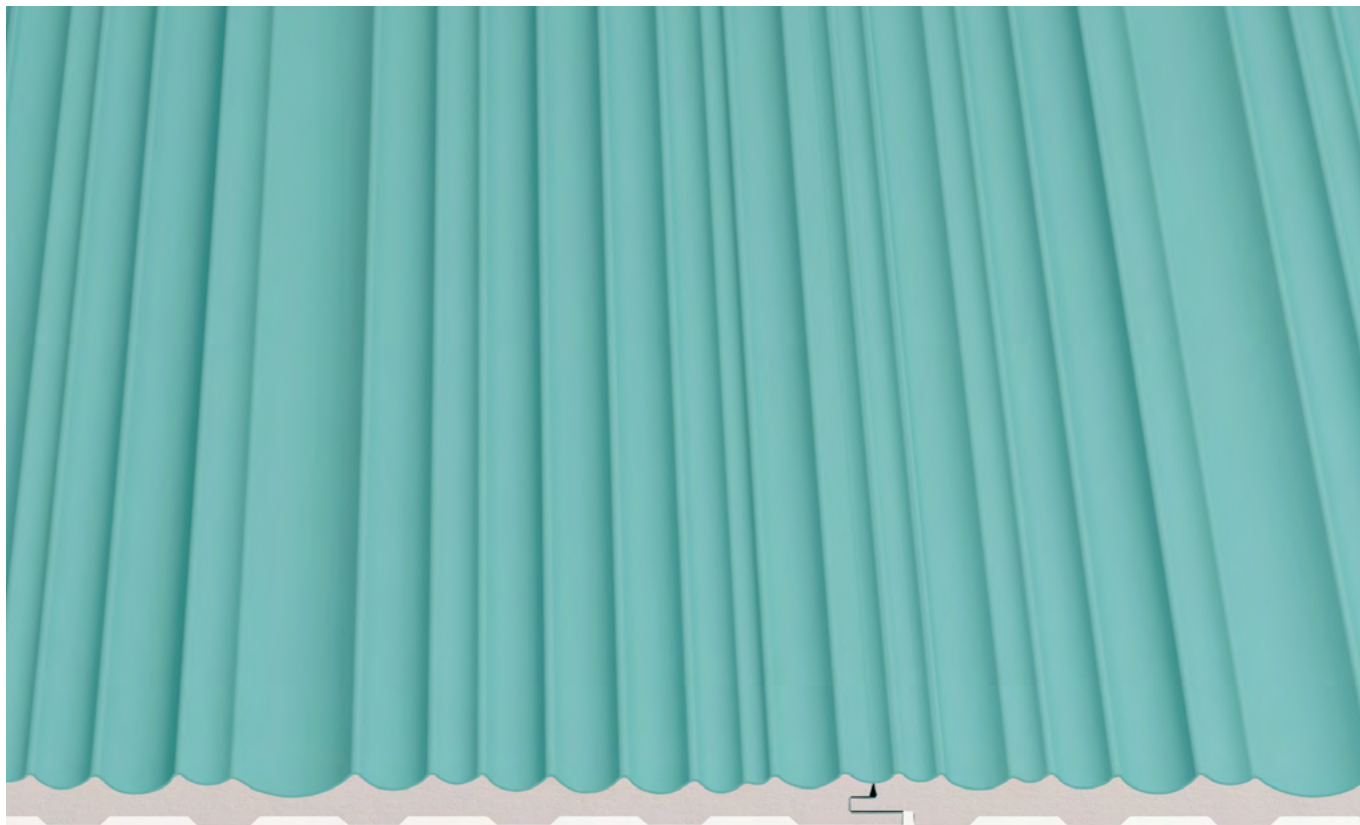

GOLDEN

Con le sue linee curve ma decise, il profilo Golden ricorda le increspature del mare: eleganti e dall'andamento del tutto irregolare.

PROFILO

11 x 206 x 2800 mm



Simbolo della città di San Francisco, il Golden Gate Bridge è un ponte sospeso che sovrasta l'omonimo stretto stagliandosi nell'azzurro del cielo con il suo iconico colore chiamato arancione internazionale.

DÉCO INSPIRATION

GOLDEN GATE BRIDGE / UNITED STATES

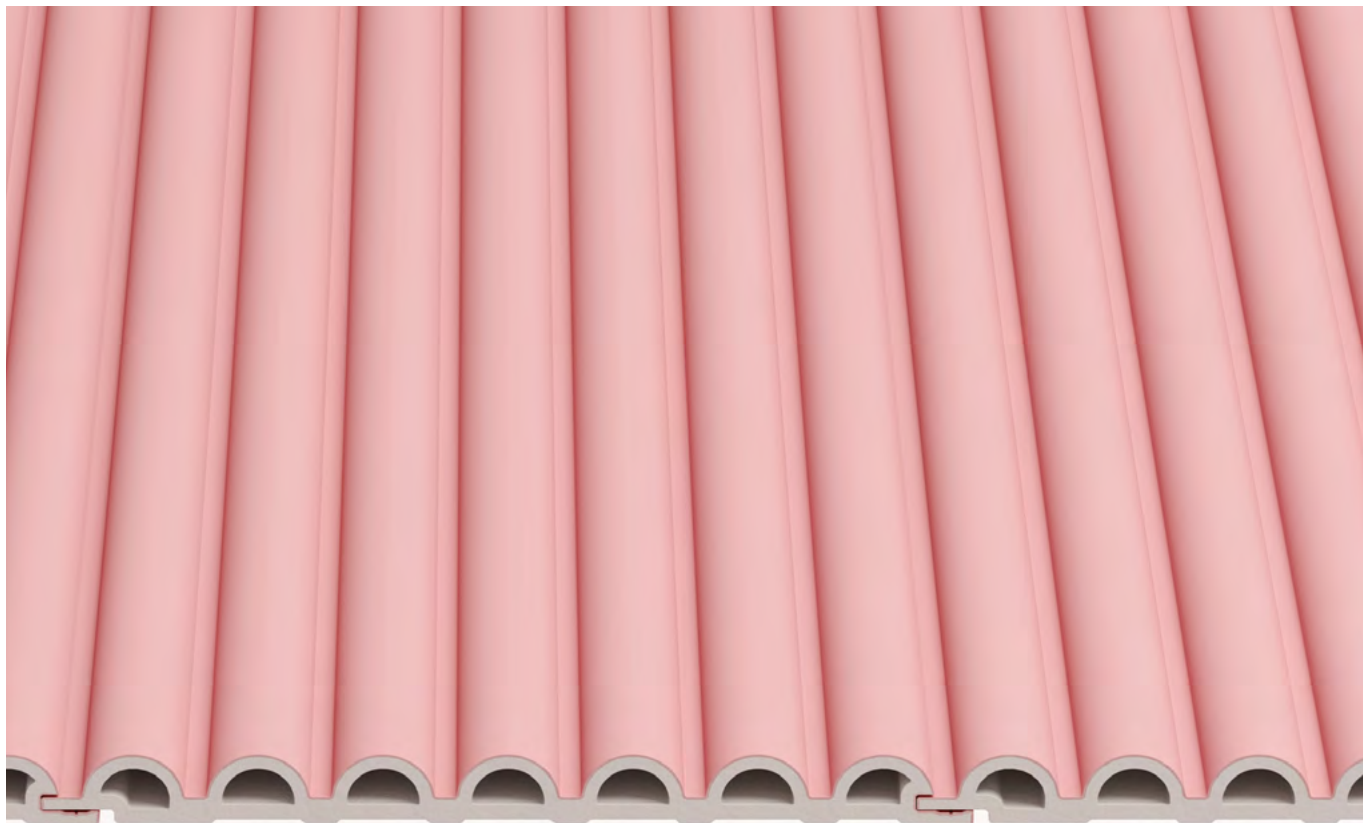

KINTAI

Bombature dolci e regolari scandiscono lo spazio donando un complessivo senso di morbidezza agli ambienti.

PROFILO

13 x 179 x 2800 mm



Il Ponte Kintai è un antico ponte giapponese ad arco realizzato in legno di cui i governanti dell'epoca ordinarono la periodica ricostruzione ogni 20 anni per mantenerne intatta la bellezza.

DÉCO INSPIRATION
KINTAI BRIDGE / JAPAN

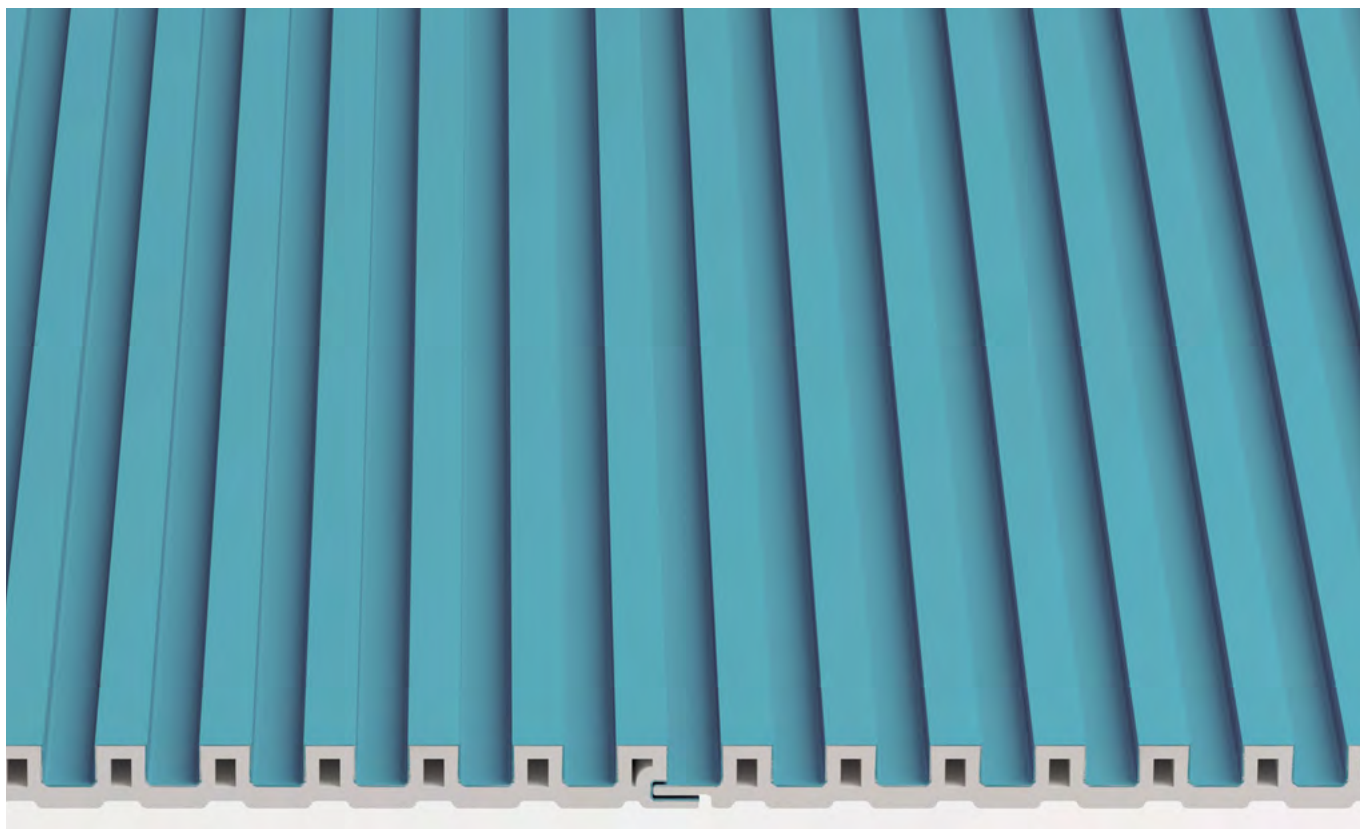

TOWER

Le simmetrie regolari del profilo Tower permettono di ottenere un rivestimento in cui il colore si sposa armoniosamente al gioco di chiari-scuri.

PROFILO

13 x 149 x 2800 mm



Opera di ingegneria vittoriana, il Tower Bridge è un ponte mobile costruito sul Tamigi alla fine dell'Ottocento e che ha saputo affermarsi, in brevissimo tempo, come uno dei più noti simboli della città di Londra, secondo solo al Big Ben.

DÉCO INSPIRATION

TOWER BRIDGE / UNITED KINGDOM

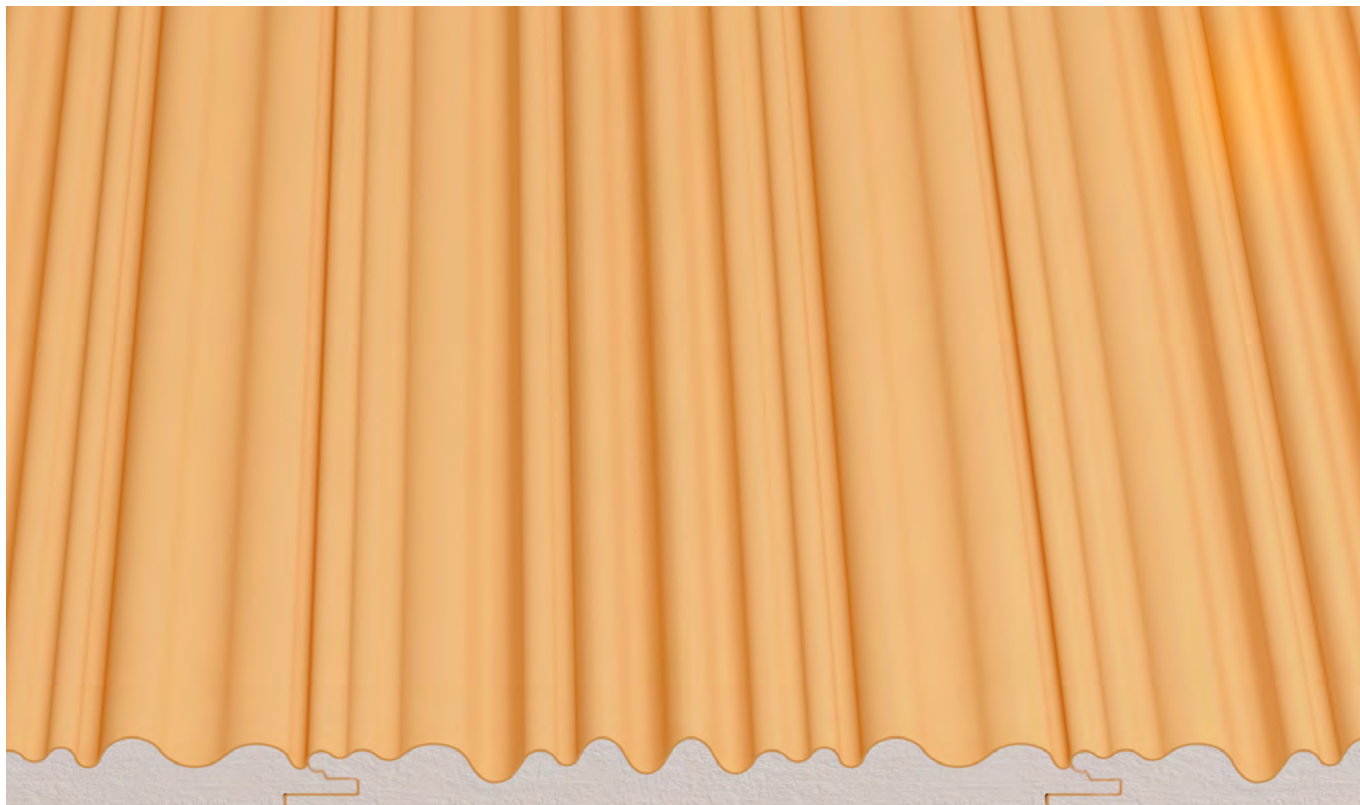

RUYI

Le onde morbide e irregolari del profilo Ruyi donano un movimento sinuoso e atipico alle superfici.

PROFILO

15 x 160 x 2800 mm



Il ponte Ruyi, nella Cina orientale, è una stupefacente quanto vertiginosa opera architettonica composta da tre ponti ondulati che, intersecandosi, ricreano la forma di uno scettro ruyi, simbolo di potere e autorità.

DÉCO INSPIRATION

RUYI BRIDGE / CHINA

MOOVE. URBAN CLASSIC

Estetica e funzionalità trovano un trait d'union in **Moove Urban Classic**, la collezione di rivestimento in legno e tecnopolimero dalle finiture e texture del legno.

Moove Urban Classic è il perfetto compromesso tra il **fascino del legno naturale**, a livello visivo, e tutti i **vantaggi tecnologici** dei materiali compositi, perfetti per essere installati in tutti gli ambienti indoor e particolarmente intelligenti in termini di praticità e assenza di manutenzione.





ELEGANZA E IMPATTO VISIVO

Dal privato al contract, Moove Urban Classic Collection garantisce un effetto estetico dal forte impatto visivo, divenendo la scelta ideale anche in fase di ristrutturazione per ricoprire vecchi rivestimenti e donare nuova vita agli ambienti.







ASSENZA DI MANUTENZIONE

Realizzati in materiale tecnico, durevole e affidabile, i moduli della collezione Moove Urban Classic offrono resa estetica ed estrema praticità: facili da pulire con un semplice panno umido, i moduli Moove Urban non necessitano di altro tipo di manutenzione perché non soggetti a macchie e attacchi di insetti.

MOOVE.URBAN / CLASSIC

PROFILI E FINITURE

Con quattro finiture materiche effetto legno, la collezione Moove Urban Classic si inserisce con disinvoltura in ogni contesto arricchendo le superfici con il calore delle essenze naturali.

PROFILI



GOLDEN



KINTAI



TOWER



RUYI

DIMENSIONI

11 x 206 x 2800 mm

13 x 179 x 2800 mm

13 x 149 x 2800 mm

15 x 160 x 2800 mm

FINITURE CLASSIC

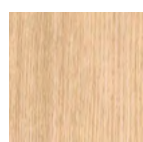

CEDAR

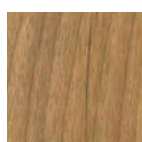

TEAK

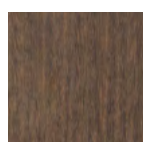

WALNUT



CHARCOAL







GOLDEN

Un profilo dal design unico con scannellature irregolari: Golden dà vita a rivestimenti dal forte impatto visivo, capaci di donare un ritmo dinamico alle superfici di ogni ambiente.

PROFILO

11 x 206 x 2800 mm



Simbolo della città di San Francisco, il Golden Gate Bridge è un ponte sospeso che sovrasta l'omonimo stretto stagliandosi nell'azzurro del cielo con il suo iconico colore chiamato arancione internazionale.

DÉCO INSPIRATION

GOLDEN GATE BRIDGE / UNITED STATES





KINTAI

Le linee curve del profilo Kintai si ripetono con calma regolarità arricchendo le superfici con un senso di movimento non prevaricante rispetto agli altri elementi d'arredo.

PROFILO

13 x 179 x 2800 mm



Il Ponte Kintai è un antico ponte giapponese ad arco realizzato in legno di cui i governanti dell'epoca ordinarono la periodica ricostruzione ogni 20 anni per mantenerne intatta la bellezza.

DÉCO INSPIRATION
KINTAI BRIDGE / JAPAN





TOWER

Nel profilo Tower listelli squadrati si alternano con ritmo uniforme dando vita a un rivestimento dalle linee rigorose e simmetriche.

PROFILO

13 x 149 x 2800 mm



Opera di ingegneria vittoriana, il Tower Bridge è un ponte mobile costruito sul Tamigi alla fine dell'Ottocento e che ha saputo affermarsi, in brevissimo tempo, come uno dei più noti simboli della città di Londra, secondo solo al Big Ben.

DÉCO INSPIRATION

TOWER BRIDGE / UNITED KINGDOM

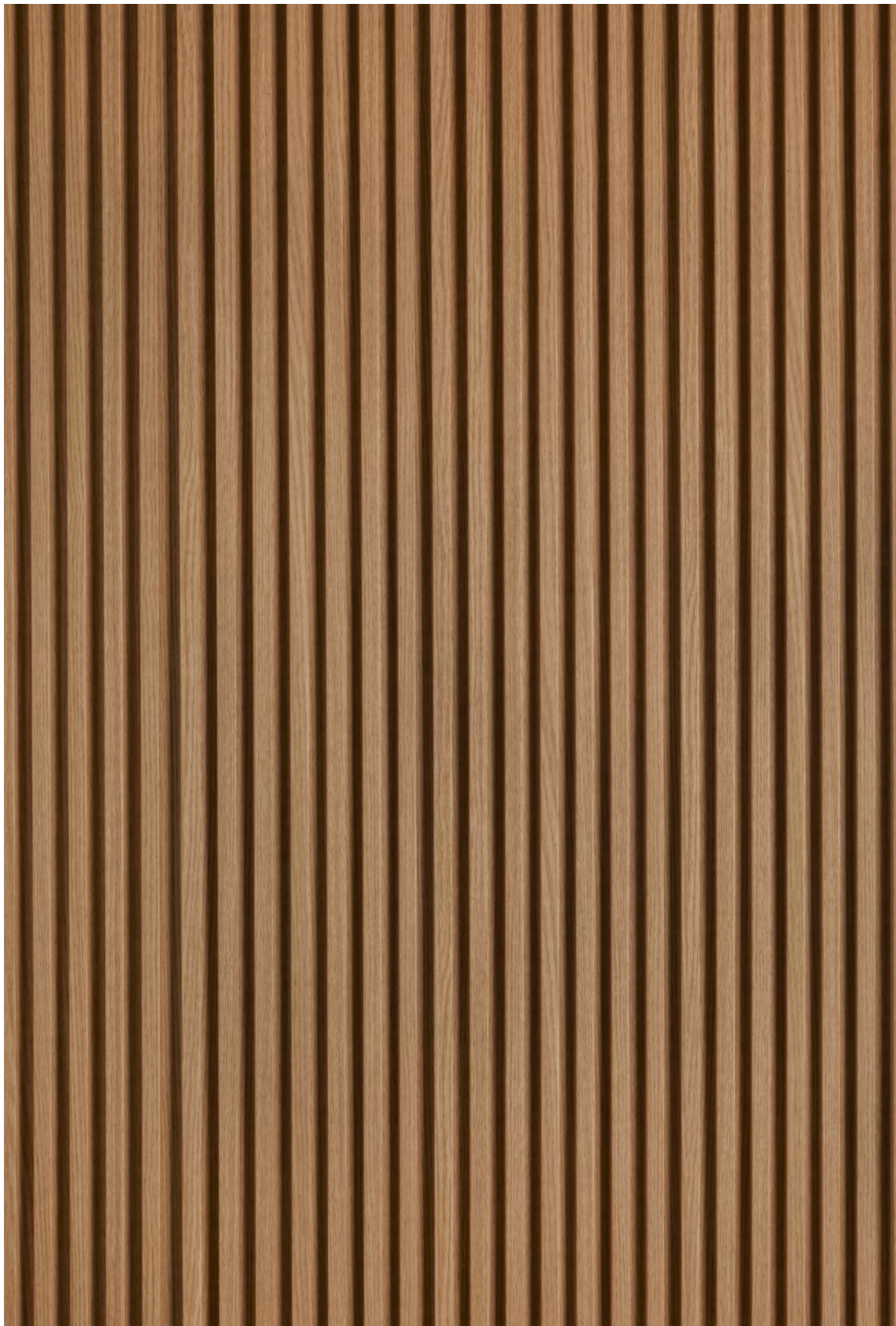



RUYI

Irregolare e dai rilievi smussati, Ruyi dona movimento e dinamismo alle superfici conferendo forte personalità e carattere agli ambienti in cui è installato.

PROFILO

15 x 160 x 2800 mm



Il ponte Ruyi, nella Cina orientale, è una stupefacente quanto vertiginosa opera architettonica composta da tre ponti ondulati che, intersecandosi, ricreano la forma di uno scettro ruyi, simbolo di potere e autorità.

DÉCO INSPIRATION

RUYI BRIDGE / CHINA



SCHEDA TECNICHE



CARATTERISTICHE FISICHE	RIFERIMENTO NORMATIVO	SPECIFICHE	CLASSIFICAZIONE RISULTATI	METODO DI TEST
DIMENSIONI	GB/T 24137-2009	Tolleranza Spessore: $\pm 0.5\text{mm}$ Larghezza: $\pm 1.0\text{mm}$ Lunghezza: $\pm 5.0\text{mm}$	Spessore: 11mm Larghezza: 206mm Lunghezza: 2800mm	Impiego del calibro per misurare la lunghezza, larghezza e spessore del prodotto.
SPESSORE STRATO LAMINATO	misurazione interna	Avg $\geq 0.2\text{mm}$	0.31mm	Impiego della lente di ingrandimento per misurare lo spessore dello strato laminato.
CALIBRAZIONE COLORE	GB/T 24137-2009	$\geq 90\%$ visual.	92%	Comparazione del campione mastro con il campione sottoposto al test.
PESO IN KG	GB/T 24137-2009	$\pm 5\%$	1.26Kg	Campione posizionato sul tester, impiego della formula: peso/ lunghezza = peso/kg
DENSITÀ	EN ISO1183-1	/	0.8g/cm ³	Il campione è stato tagliato in più pezzi. La superficie dello strato protettivo è stata raschiata con una lama. Il peso del campione è stato poi calcolato separatamente in aria e in acqua e in seguito ne è stata calcolata la densità.
DUREZZA	EN15534	/	42.30 Mpa	Test di durezza di Rockwell; il prodotto finito è stato posizionato sul tester per misurare la durezza, il processo è stato ripetuto 5 volte per ottenere il valore medio.
STABILITÀ DEL COLORE	ISO 4892-3:2016	Controllo dell'aspetto	nessun cambiamento di colore	Camera UV, periodo di test di 30 giorni. Risultato comparato con il campione mastro tenuto al buio per verificare possibili variazioni di colore.



CARATTERISTICHE FISICHE	RIFERIMENTO NORMATIVO	SPECIFICHE	CLASSIFICAZIONE RISULTATI	METODO DI TEST
DIMENSIONI	GB/T 24137-2009	Tolleranza Spessore: $\pm 0.5\text{mm}$ Larghezza: $\pm 1.0\text{mm}$ Lunghezza: $\pm 5.0\text{mm}$	Spessore: 13mm Larghezza: 179mm Lunghezza: 2800mm	Impiego del calibro per misurare la lunghezza, larghezza e spessore del prodotto.
SPESSORE STRATO LAMINATO	misurazione interna	Avg $\geq 0.2\text{mm}$	0.30mm	Impiego della lente di ingrandimento per misurare lo spessore dello strato laminato.
CALIBRAZIONE COLORE	GB/T 24137-2009	$\geq 90\%$ visual.	92%	Comparazione del campione mastro con il campione sottoposto al test.
PESO IN KG	GB/T 24137-2009	$\pm 5\%$	0.95Kg	Campione posizionato sul tester, impiego della formula: peso/ lunghezza = peso/kg
DENSITÀ	EN ISO1183-1	/	0.8g/cm ³	Il campione è stato tagliato in più pezzi. La superficie dello strato protettivo è stata raschiata con una lama. Il peso del campione è stato poi calcolato separatamente in aria e in acqua e in seguito ne è stata calcolata la densità.
DUREZZA	EN15534	/	45.30 Mpa	Test di durezza di Rockwell; il prodotto finito è stato posizionato sul tester per misurare la durezza, il processo è stato ripetuto 5 volte per ottenere il valore medio.
STABILITÀ DEL COLORE	ISO 4892-3:2016	Controllo dell'aspetto	nessun cambiamento di colore	Camera UV, periodo di test di 30 giorni. Risultato comparato con il campione mastro tenuto al buio per verificare possibili variazioni di colore.



CARATTERISTICHE FISICHE	RIFERIMENTO NORMATIVO	SPECIFICHE	CLASSIFICAZIONE RISULTATI	METODO DI TEST
DIMENSIONI	GB/T 24137-2009	Tolleranza Spessore: $\pm 0.5\text{mm}$ Larghezza: $\pm 1.0\text{mm}$ Lunghezza: $\pm 5.0\text{mm}$	spessore: 13mm larghezza: 149mm lunghezza: 2800mm	Impiego del calibro per misurare la lunghezza, larghezza e spessore del prodotto.
SPESSORE STRATO LAMINATO	misurazione interna	Avg $\geq 0.2\text{mm}$	0.31mm	Impiego della lente di ingrandimento per misurare lo spessore dello strato laminato.
CALIBRAZIONE COLORE	GB/T 24137-2009	$\geq 90\%$ visual.	93%	Comparazione del campione mastro con il campione sottoposto al test.
PESO IN KG	GB/T 24137-2009	$\pm 5\%$	0.87Kg	Campione posizionato sul tester, impiego della formula: peso/ lunghezza = peso/kg
DENSITÀ	EN ISO1183-1	/	0.8g/cm ³	Il campione è stato tagliato in più pezzi. La superficie dello strato protettivo è stata raschiata con una lama. Il peso del campione è stato poi calcolato separatamente in aria e in acqua e in seguito ne è stata calcolata la densità.
DUREZZA	EN15534	/	45.60 Mpa	Test di durezza di Rockwell; il prodotto finito è stato posizionato sul tester per misurare la durezza, il processo è stato ripetuto 5 volte per ottenere il valore medio.
STABILITÀ DEL COLORE	ISO 4892-3:2016	Controllo dell'aspetto	nessun cambiamento di colore	Camera UV, periodo di test di 30 giorni. Risultato comparato con il campione mastro tenuto al buio per verificare possibili variazioni di colore.



CARATTERISTICHE FISICHE	RIFERIMENTO NORMATIVO	SPECIFICHE	CLASSIFICAZIONE RISULTATI	METODO DI TEST
DIMENSIONI	GB/T 24137-2009	Tolleranza Spessore: $\pm 0.5\text{mm}$ Larghezza: $\pm 1.0\text{mm}$ Lunghezza: $\pm 5.0\text{mm}$	Spessore: 15mm Larghezza: 160mm Lunghezza: 2800mm	Impiego del calibro per misurare la lunghezza, larghezza e spessore del prodotto.
SPESSORE STRATO LAMINATO	misurazione interna	Avg $\geq 0.2\text{mm}$	0.30mm	Impiego della lente di ingrandimento per misurare lo spessore dello strato laminato.
CALIBRAZIONE COLORE	GB/T 24137-2009	$\geq 90\%$ visual.	93%	Comparazione del campione mastro con il campione sottoposto al test.
PESO IN KG	GB/T 24137-2009	$\pm 5\%$	1.20Kg	Campione posizionato sul tester, impiego della formula: peso/ lunghezza = peso/kg
DENSITÀ	EN ISO1183-1	/	0.8g/cm ³	Il campione è stato tagliato in più pezzi. La superficie dello strato protettivo è stata raschiata con una lama. Il peso del campione è stato poi calcolato separatamente in aria e in acqua e in seguito ne è stata calcolata la densità.
DUREZZA	EN15534	/	46.30 Mpa	Test di durezza di Rockwell; il prodotto finito è stato posizionato sul tester per misurare la durezza, il processo è stato ripetuto 5 volte per ottenere il valore medio.
STABILITÀ DEL COLORE	ISO 4892-3:2016	Controllo dell'aspetto	nessun cambiamento di colore	Camera UV, periodo di test di 30 giorni. Risultato comparato con il campione mastro tenuto al buio per verificare possibili variazioni di colore.

ISTRUZIONI DI POSA

MOOVE.NATURAL

ISTRUZIONI DI POSA

COSTRUZIONE

I moduli Moove Natural non sono strutturali cioè non possono essere usati come colonne, montanti di sostegno, travi, travetti o altri elementi portanti principali. I moduli Natural sono ottimi in caso di restauro ma non possono essere installati su pannelli di rivestimento esistenti.

ATTREZZI

Possono essere utilizzati strumenti standard per la lavorazione del legno. Per il fissaggio, a seconda delle caratteristiche della superficie e del tipo di applicazione, si consiglia l'impiego della colla monocomponente Mapei - Ultrabond Eco MS 4 LVT Wall o di chiodi e tasselli per una posa a secco.

PREPARAZIONE DELLA SUPERFICIE

Per installare correttamente il rivestimento è necessaria una superficie pulita, liscia, non verniciata, piatta e resistente. Se l'installazione avverrà in un secondo momento, i prodotti Déco devono essere sempre riposti su una superficie piana al fine di preservarli da eventuali deformazioni. Il materiale può subire una variazione cromatica se esposto a fonti luminose, suggeriamo quindi di stoccare ed installare il materiale in aree non esposte a fonti di luce diretta.

SCEGLIERE LA COMBINAZIONE SKIN/SUPPORTO

Scegliere, in base alla situazione di posa, la combinazione skin/supporto adatta. A seconda delle caratteristiche delle singole superfici e soprattutto in caso di metrature estese, la posa della sola skin può dare adito ad aree di aderenza parziale. Questo fenomeno è da considerarsi normale per la natura stessa del materiale.

Per una perfetta aderenza e in generale per una maggiore facilità di movimentazione e incollaggio dei pannelli è raccomandato utilizzare il supporto multistrato.

INSTALLAZIONE

Misurare la parete e tagliare quindi i moduli secondo la misura ottenuta, valutando se sia necessario intestare le doghe. A seconda della natura della superficie da rivestire e delle particolari situazioni di posa, i moduli Moove Natural possono essere posati a secco con l'utilizzo di chiodi e tasselli, oppure applicando una serpentina di colla monocomponente Mapei sulla parete. L'applicazione con colla è possibile sia nel caso di posa di modulo skin che di modulo skin+supporto multistrato (sia rigido che flex). I moduli skin e skin+supporto multistrato flex possono essere impiegati per rivestire anche pareti curve.

COPRIRE GLI SPIGOLI

Una volta terminata la parete, misurare la distanza tra lo spigolo e quello successivo così da ottenere la giusta misura da tagliare. Rivestire l'angolo con il modulo ottenuto incollandolo alla parete con l'impiego della colla monocomponente Mapei.

MOOVE.VITTER

ISTRUZIONI DI POSA

COSTRUZIONE

I moduli Moove Vitter non sono strutturali cioè non possono essere usati come colonne, montanti di sostegno, travi, travetti o altri elementi portanti principali. I moduli Vitter sono ottimi in caso di restauro ma non possono essere installati su pannelli di rivestimento esistenti.

ATTREZZI

Possono essere utilizzati strumenti standard per la lavorazione del legno. Per il fissaggio, a seconda delle caratteristiche della superficie e del tipo di applicazione, si consiglia l'impiego della colla monocomponente Mapei - Ultrabond Eco MS 4 LVT Wall o di chiodi e tasselli per una posa a secco.

PREPARAZIONE DELLA SUPERFICIE

Per installare correttamente il rivestimento è necessaria una superficie pulita, liscia, non verniciata, piatta e resistente. Se l'installazione avverrà in un secondo momento, i prodotti Déco devono essere sempre riposti su una superficie piana al fine di preservarli da eventuali deformazioni.

INSTALLAZIONE

Misurare la parete e tagliare quindi i moduli secondo la misura ottenuta. A seconda della natura della superficie da rivestire e delle particolari situazioni di posa, i moduli Moove Vitter possono essere posati applicando una serpentina di colla monocomponente Mapei sulla parete.

COPRIRE GLI SPIGOLI

Una volta terminata la parete, misurare la distanza tra lo spigolo e quello successivo così da ottenere la giusta misura da tagliare. Rivestire l'angolo con il modulo ottenuto incollandolo alla parete con l'impiego della colla monocomponente Mapei.

MOOVE.URBAN

ISTRUZIONI DI POSA

I moduli Urban sono rivestimenti esclusivamente per uso interno, non sono strutturali non possono essere usati come colonne, montanti di sostegno, travi, travetti o altri elementi portanti principali.

I moduli Moove Urban sono ottimi in caso di restauro ma non possono essere installati su pannelli di rivestimento esistenti.

SUPERFICIE

Per installare correttamente il sistema è necessaria una superficie completamente planare, solida, pulita, liscia, asciutta, resistente e non verniciata.

ATTREZZI

Utilizzare l'apposita groppinatrice, groppini e colla oltre agli strumenti convenzionali per la lavorazione del legno. Si raccomanda di utilizzare lame trattate al carburo e viti in acciaio inox.

STOCCAGGIO

Se l'installazione non avviene immediatamente, i prodotti Déco devono essere sempre posizionati su una superficie piana e al riparo dalle intemperie. Il materiale può subire una variazione cromatica se esposto a fonti luminose, suggeriamo quindi di stoccare ed installare il materiale in aree non esposte a fonti di luce diretta

PIANIFICAZIONE

Una pianificazione adeguata dell'installazione limita i possibili problemi di installazione dei prodotti. Sugeriamo di realizzare un disegno di costruzione per ottenere il miglior risultato e ridurre gli errori. Non usare gessetti colorati.

FONTI DI CALORE

L'eccessivo calore proveniente da fonti limitrofe può danneggiare i moduli Moove Urban. Pertanto i pannelli non devono essere installati in prossimità di fonti di calore come i camini.

UMIDITÀ

Moove può essere installato anche in ambienti umidi, ma non in zona doccia o comunque a contatto con acqua (per quelle aree è possibile usare la serie Twix). In caso di umidità di risalita, si sconsiglia invece l'utilizzo prima di avere risolto il problema dell'umidità alla radice.



Applicare l'adesivo murale a partire dagli angoli esterni della parete.



Incollare il primo angolare sugli angoli esterni, premendo leggermente per fissarli in posizione.

DETTAGLI DEI PROFILI ANGOLARI

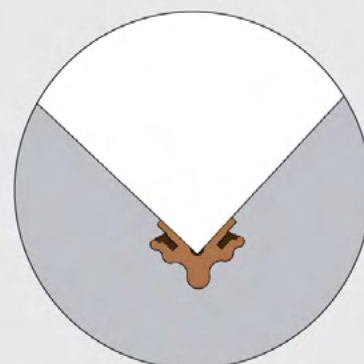
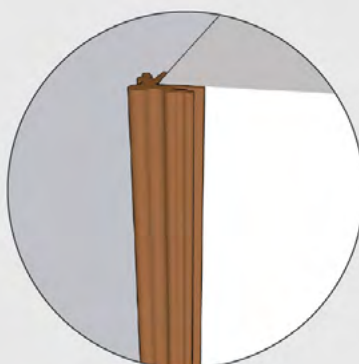
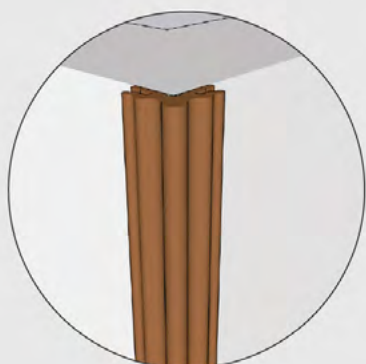

Continuare ad applicare l'adesivo murale a partire dagli angoli esterni della parete.



Incollare il primo modulo adiacente al profilo angolare appena installato premendo leggermente per fissarlo in posizione.



Installare i pannelli successivi.



Misurare lo spazio rimanente tra il penultimo pannello e l'angolo interno, considerando gli incastri.



Tagliare il pannello secondo la misura ottenuta.

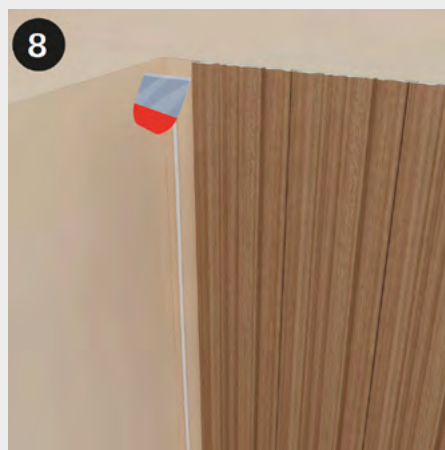

Applicare l'adesivo murale sulla porzione rimanente di parete.

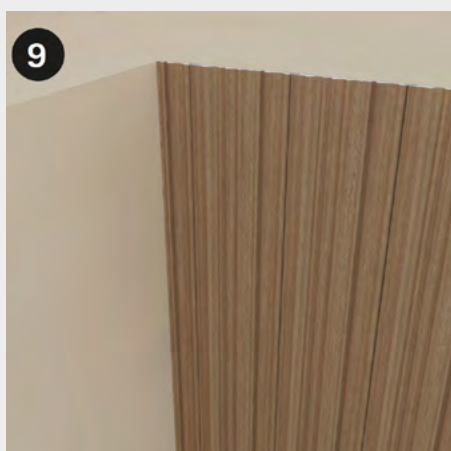

Installare il pannello tagliato e pressarlo per fissarlo in posizione.



Installare i pannelli sull'altro lato della parete allo stesso modo dei precedenti. Misurare lo spazio rimanente tra il penultimo pannello e l'angolo interno. Tagliare il pannello secondo la misura ottenuta.

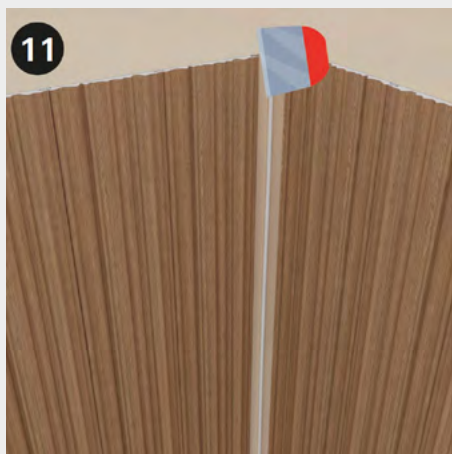

Applicare l'adesivo murale sulla porzione rimanente di parete.



Installare il pannello tagliato e pressarlo per fissarlo in posizione.

SOSTITUZIONE DI UN PANNELLO



Il pannello danneggiato deve essere tagliato in due punti come mostrato in figura.

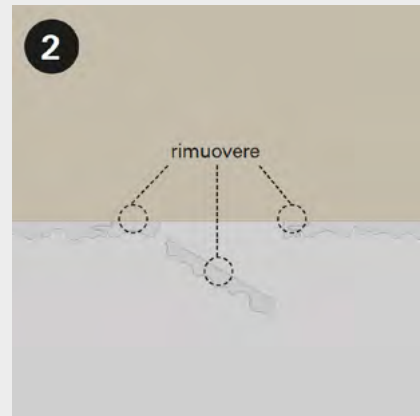
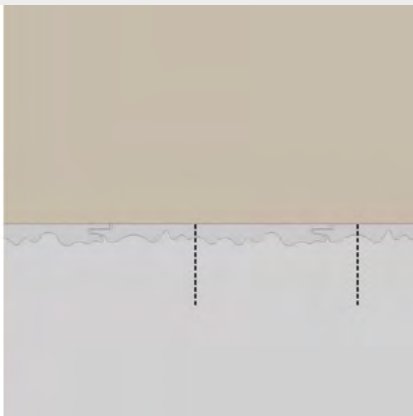

Rimuovere la porzione centrale e a seguire le due laterali.

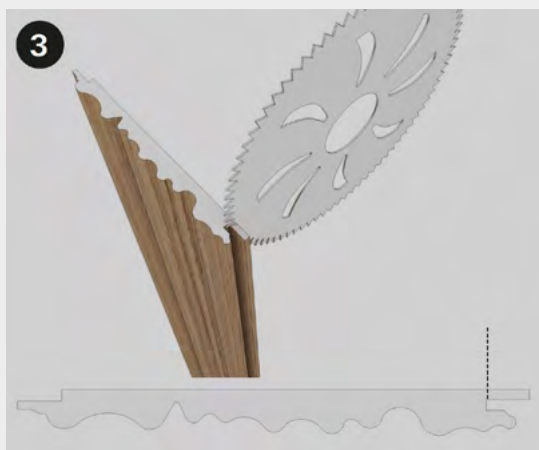

Tagliare il nuovo pannello come mostrato in figura, eliminando il labbro dell'incastro "femmina".

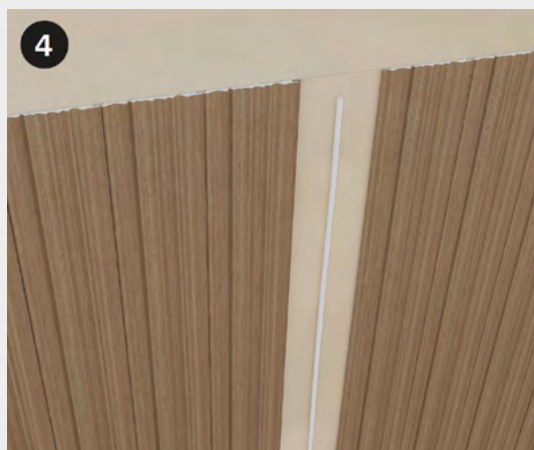

Rimuovere l'adesivo murale residuo e applicarne di nuovo.

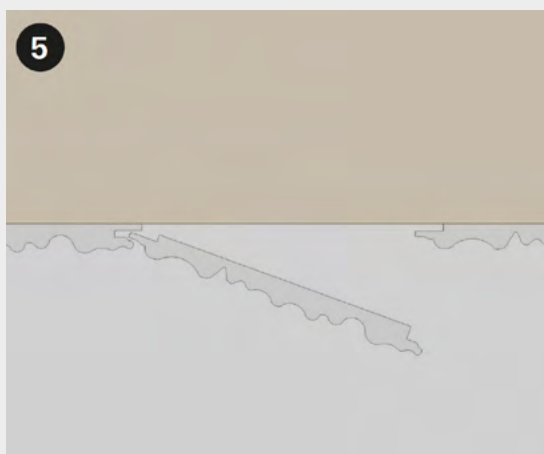

Inserire una nuova doga come mostrato in figura.



1

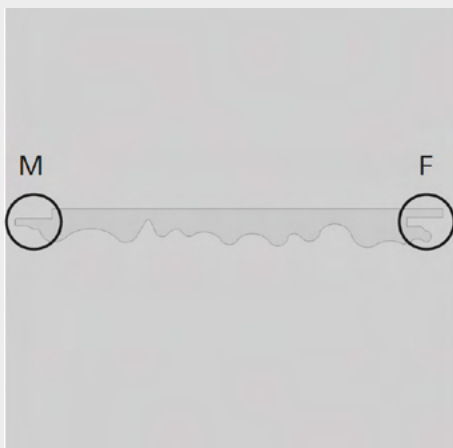

Individuare gli angoli interni ed esterni della parete e gli incastri maschio e femmina del pannello Moove.

2

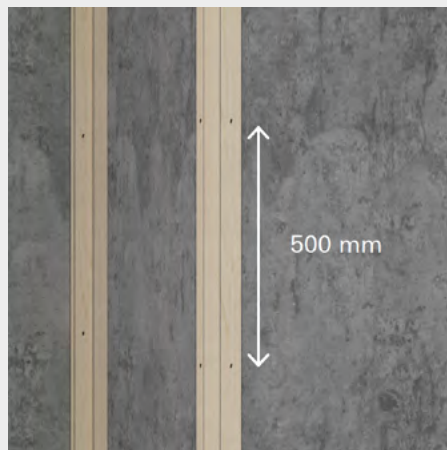

Installare i magatelli verticalmente su tutti gli angoli interni ed esterni della parete. Fissare i magatelli con appositi tasselli alla muratura portante. È consigliato apporre i tasselli ogni 500 mm.

3

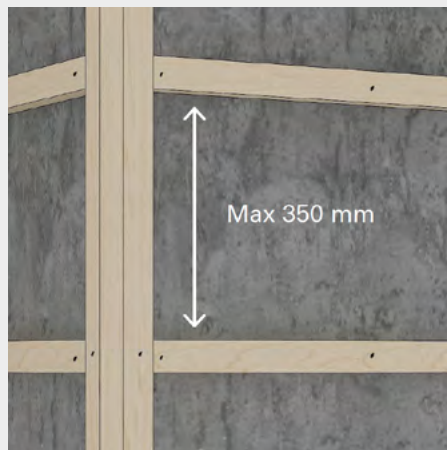

I magatelli in orientamento orizzontale devono essere posizionati ad una distanza di Max 350 mm l'uno dall'altro. Fissare i magatelli orizzontali con gli appositi tasselli alla muratura portante.

4 SITUAZIONE A: INSTALLAZIONE CON PROFILI ANGOLARI

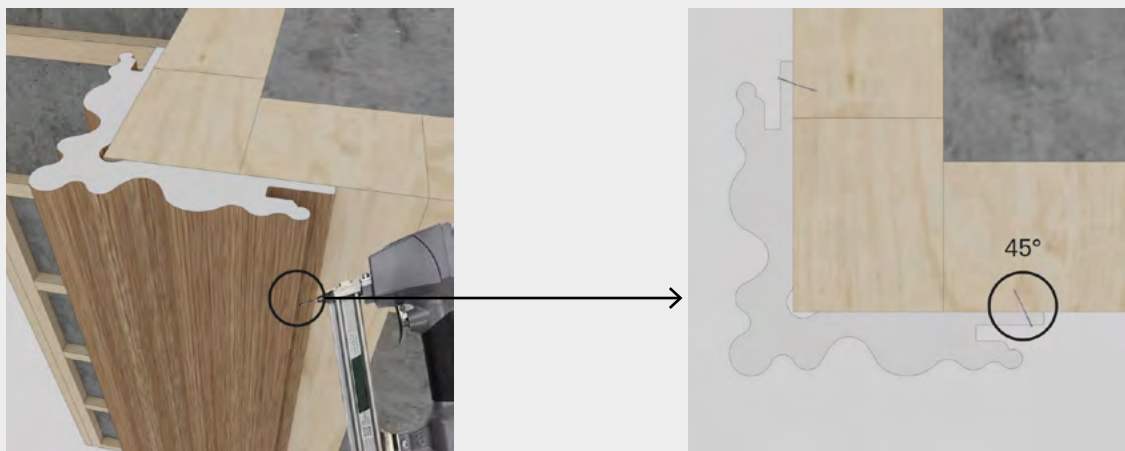

Installare il profilo angolare sull'angolo esterno e fissarlo con gli appositi groppini nell'incastro femmina con una inclinazione di 45°.

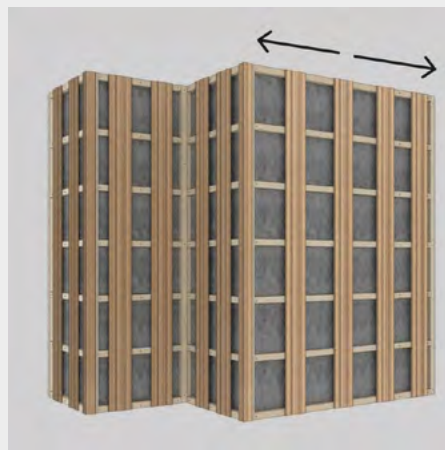

Dopo aver installato tutti i profili angolari sugli angoli esterni proseguire con l'installazione dei pannelli Moove in corrispondenza dei magatelli verticali.

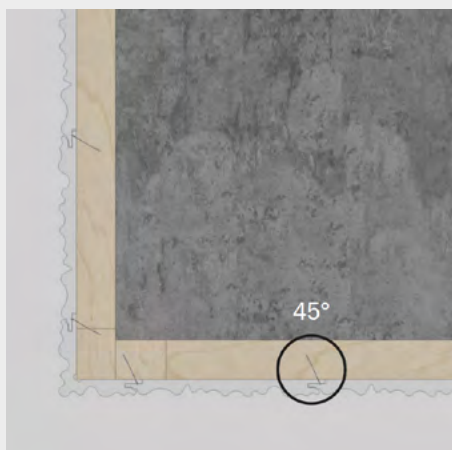

Dettagli del fissaggio dei pannelli alla sottostruttura, i groppini hanno una inclinazione di 45°

4 SITUAZIONE B: INSTALLAZIONE SENZA PROFILI ANGOLARI



Installare i pannelli Moove partendo dall'angolo esterno. Tagliare gli incastri maschio dei primi due pannelli di partenza con un'inclinazione di 45°.



Applicare la colla sui magatelli verticali degli angoli esterni così da supportare maggiormente il fissaggio dei due pannelli di partenza.



Dopo aver rivestito gli angoli esterni, applicare con cura della colla tipo Super Attack in corrispondenza del punto di giunzione dei due profili. Se viene applicata troppa colla, rimuoverne l'eccesso immediatamente con un panno pulito e asciutto.

5



L'immagine 5 mostra nel dettaglio l'angolo interno. Misurare lo spazio rimanente tra l'ultimo pannello e l'angolo interno, tagliare il pannello secondo la misura ottenuta considerando la dimensione degli incastri maschio e femmina.



Installare il pannello tagliato fissandolo ai magatelli con gli appositi groppini con una inclinazione di 45°

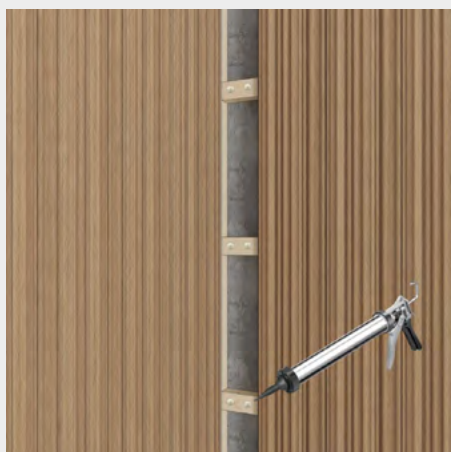

Sull'altro lato misurare la distanza tra l'angolo interno e l'ultimo pannello e tagliare il pannello secondo la misura ottenuta. Posizionare il pannello tagliato dopo aver applicato la colla specifica sui magatelli orizzontali.

1

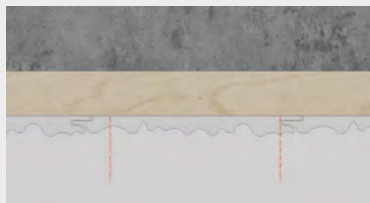

Il pannello da sostituire deve essere tagliato in due punti, come mostrato dalla figura centrale. Attenzione a non tagliare i magatelli della sottostruttura.

2



Rimuovere la parte centrale del pannello tagliato e le porzioni di incastro maschio.

3

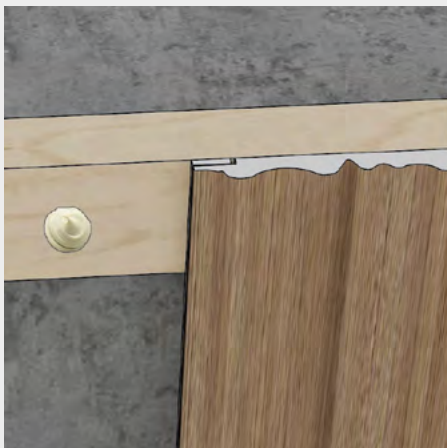

Smussare la porzione di incastro femmina rimanente e lasciarla in posizione.

4

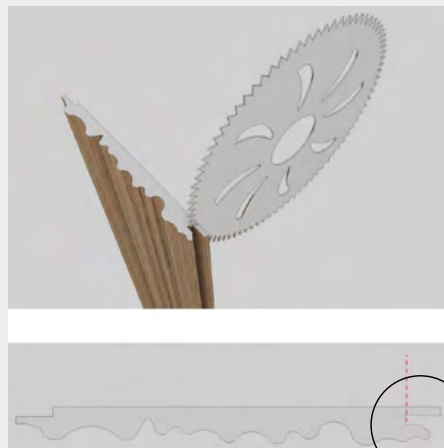

Tagliare il nuovo pannello come mostrato in figura.

5



Applicare l'apposita colla sui magatelli orizzontali per fissare il nuovo pannello.

6



Inserire con cura il nuovo pannello in sede.



Déco S.p.A.

Via Provinciale 2763
24059 Urganò (BG) Italia
T/F +39 035 526209
info@decodecking.it
www.decodecking.it

Credits

Graphic design - studioPANG
Printing - InteseGrafiche



